

СОДЕРЖАНИЕ

ВСТУПЛЕНИЕ	2
ТРОТУАРНАЯ ПЛИТКА	
ДОМИНО	4
МОЗАИКА	10
ТРИАДА	14
ПАТИО	18
САН-ТРОПЕ	20
СТАРЫЙ ГОРОД ЛАНДХАУС	22
РИВЬЕРА	30
СТАРЫЙ ГОРОД ВЕНУСБЕРГЕР	34
ЛУВР	38
ПРЯМОУГОЛЬНИК	46
КЛАССИКО	52
КЛАССИКО КРУГОВАЯ	58
ГАЗОННЫЕ РЕШЕТКИ	
ГРИН ГАЛЕТ	
МЕБА	68
ДОРОЖНЫЕ ЭЛЕМЕНТЫ	
БОРДЮРЫ	
ДОРОЖНЫЕ ПЛИТЫ	
ПАЛИСАДЫ	72

ЗА РАЗНООБРАЗИЕМ АРХИТЕКТУРНЫХ ФОРМ СОВРЕМЕННЫХ ЗАСТРОЕК И УЛУЧШЕНИЕМ АРХИТЕКТУРНОГО ОБЛИКА ГОРОДОВ С ИСПОЛЬЗОВАНИЕМ НОВЫХ СТРОИТЕЛЬНЫХ МАТЕРИАЛОВ — БУДУЩЕЕ, УВЕРЕНО РУКОВОДСТВО ГРУППЫ «BRAER®».

«BRAER®» — крупнейший отечественный производитель керамических материалов, тротуарной плитки и элементов благоустройства территории. Продукция компании соответствует классу ЛЮКС, что означает самое высокое качество и индивидуальность изделий. За основу взят опыт ведущих мировых лидеров в данной индустрии.

Стремительно развивающийся рынок привел к открытию в августе 2013 года завода BRAER II, что, несомненно, является показателем стабильного развития как региональной, так и федеральной экономики.

Сейчас традиционные дорожные покрытия повсеместно замещаются тротуарной плиткой. Этот опыт давно существует в западных странах и уверенно приходит в Россию. Бетонная вибропрессованная плитка является эталоном качества в дорожном строительстве. Долговечная, надежная, индивидуальная.

Новое предприятие выпускает мелкоступные бетонные изделия, в том числе бордюрные камни, лотки, крупноформатные дорожные плиты. Поскольку Группа BRAER ориентируется на решения ведущих европейских и мировых производителей техники — оборудование для завода приобретено у лидера в данной индустрии, немецкой компании HESS GROUP. Сердцем новой производственной линии является новейшая разработка компании HESS — бетоноформовочная машина RH-2000-3 MVA — неоспоримый флагман данной отрасли.

Группа BRAER реагирует на различные требования рынка — производительность оборудования, размер рабочей зоны, степень автоматизации линии. Предлагаются все известные на сегодня методы уплотнения — от многослойного изготовления, до вы-

сокотехнических автоматических линий, формующих на поддоне. В ГРУППЕ создана лаборатория, которая тщательно отслеживает качество изделий на всех этапах производства. Ежедневно команда высококвалифицированных специалистов совместно с западными коллегами отслеживает качество продукции.

BRAER II, оснащенный высокопроизводительной автоматической системой управления, позволяет выпускать бетонные изделия для городского облика самого высокого качества, с удивительной точностью и в неограниченных количествах. Причем, — что очень важно в наших условиях — все ключевые достижения немецких производителей полностью адаптированы и превосходят российские нормативные требования. Проектная мощность производственной линии составляет более 2,5 млн. кв. м тротуарной плитки в год.

Одно из ключевых инновационных решений, представленное Группой BRAER на новом заводе — технология ColorMix. Технология позволяет окрашивать тротуарную плитку в самые разные цвета и наносить на нее всевозможные рисунки, а также создавать различные природные имитации. Например, листопада, коры де-

рева, песочных дюн или дикого камня... Это решение позволяет придать удивительный, индивидуальный облик частным домам, улицам, паркам и площадям. Шероховатая поверхность бетонной плитки, полученная на машине по отмыву поверхности, подчеркивает красоту элитного природного наполнителя — кварцита, мрамора или гранита. Благодаря технологии ColorMix плитка BRAER — настоящая находка для дизайнеров. В планах ГРУППЫ — наладить выпуск нескольких десятков наименований бетонных изделий, отвечающих самым высоким стандартам качества и современным эстетическим требованиям.

Идет постоянное расширение номенклатуры процессов производства эксклюзивных бетонных изделий класса люкс: глубокая обработка поверхности, шлифовка, полировка, искусственное старение, обработка на дробеструйной машине, придание формы раскалыванием заготовок на гильотине. Изделия обрабатываются материалами, улучшающими внешний вид и повышающими долговечность. Вся продукция упакована по современным стандартам — уложена на поддоны, обвязана стрепп лентой и затянута термоусадочной пленкой.



/ТРОТУАРНАЯ ПЛИТКА/
«ДОМИНО»



Полиграфия не позволяет точно передать цвет продукции BRAER. Рекомендуется перед покупкой ознакомиться с образцами продукции.

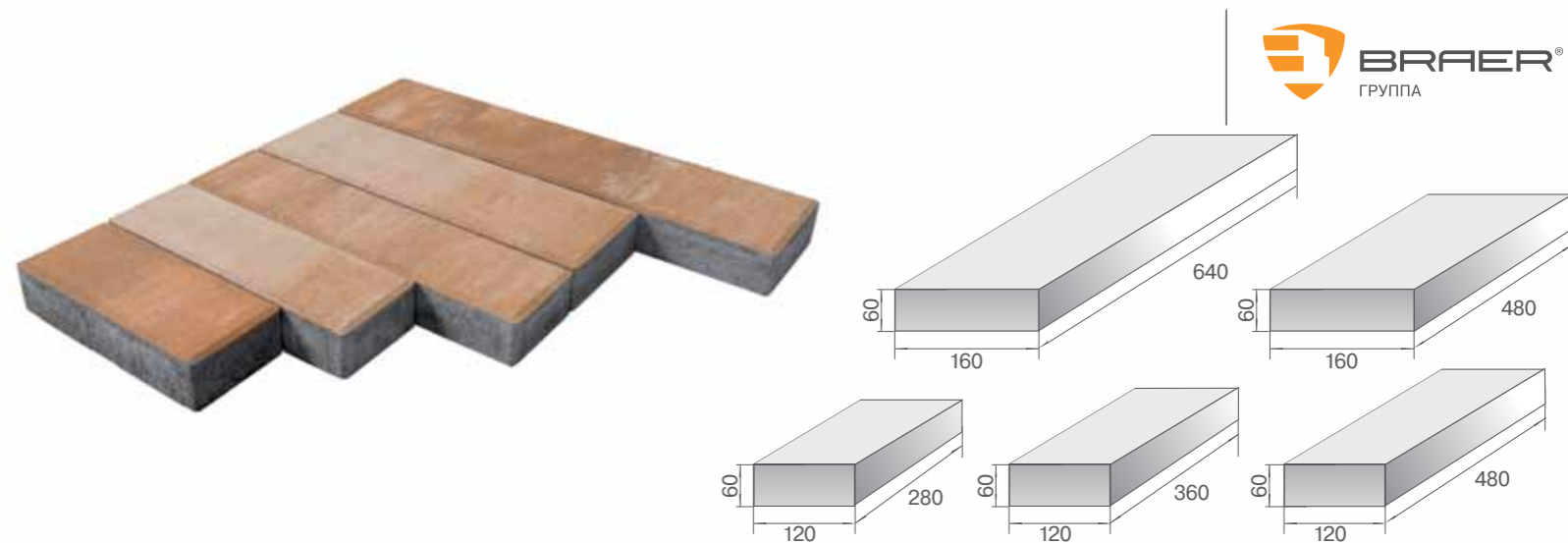

РАЗМЕРЫ ПЛИТКИ 	ВЫСОТА ПЛИТКИ, ММ 	КОЛИЧЕСТВО НА ПОДДОНЕ, М ² 	ВЕС ПЛИТКИ НА ПОДДОНЕ, КГ 	НОРМА ЗАГРУЗКИ В АВТО Г/П 20Т, ПОДДОН
640x160 / 480x160 280x120 / 360x120 / 480x120	60	11.29	1 606	12

При укладке тротуарной плитки «Домино» для минимизации остатков и сохранения переходов рисунка необходимо поменять местами камни с индексом «а» на камни с индексом «б». Замену необходимо производить с каждой последующей базовой формы.

1 Вид плитки на поддоне

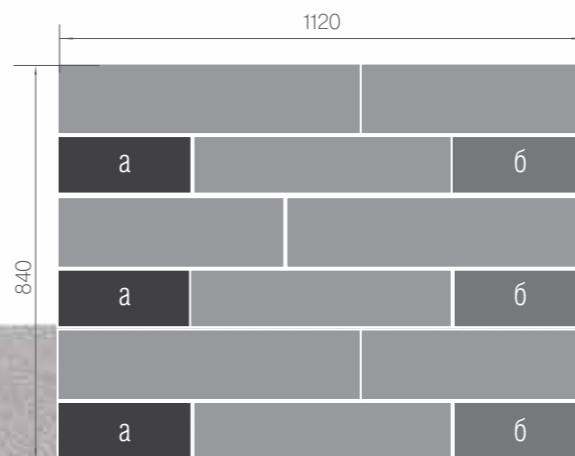

2 Вид плитки при укладке

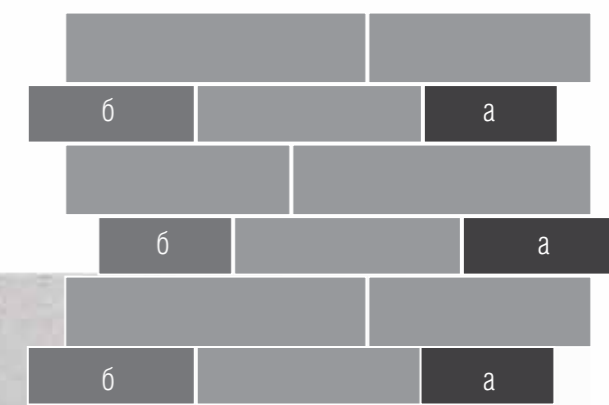



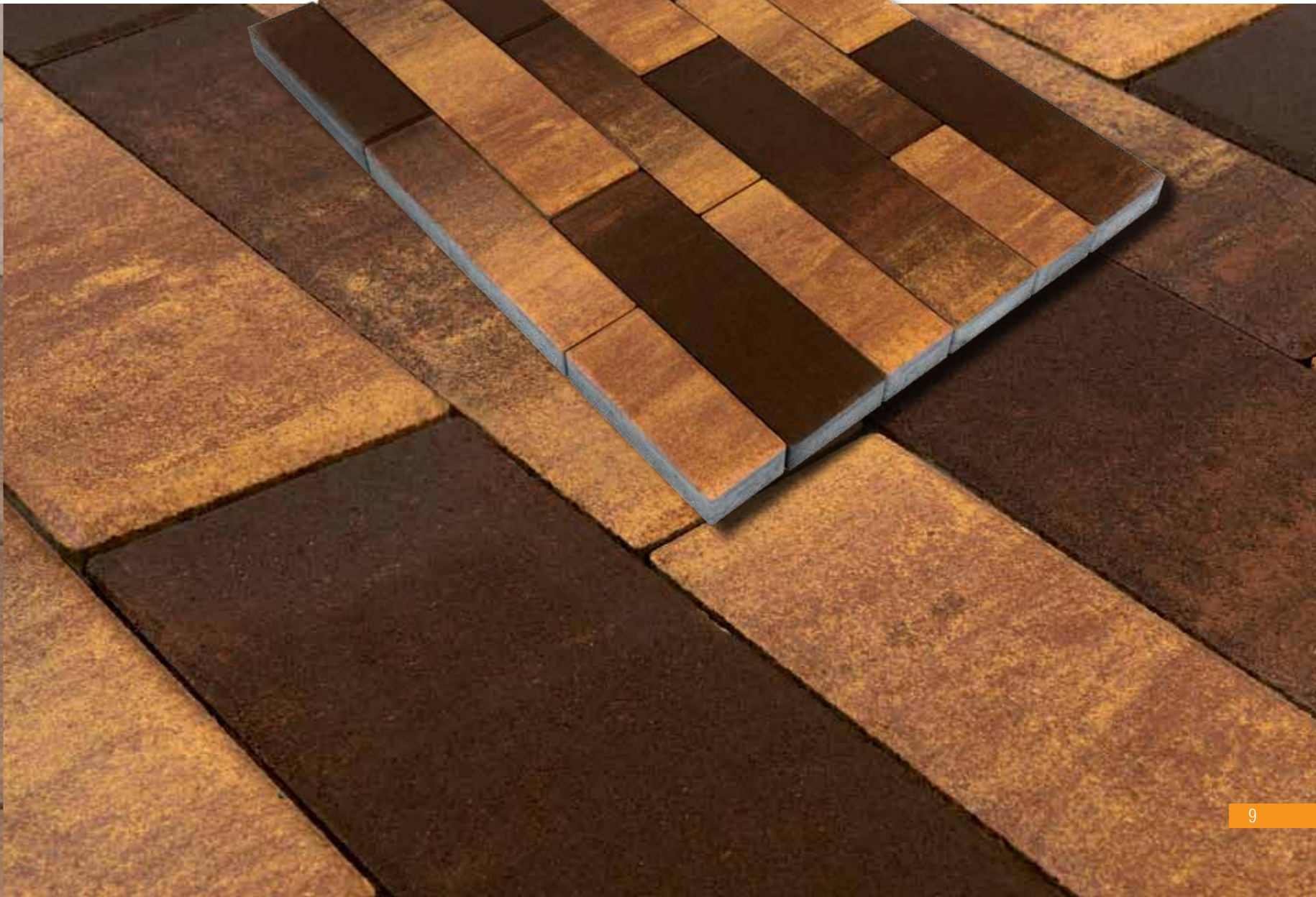

/ТРОТУАРНАЯ ПЛИТКА/
«МОЗАИКА»



Полиграфия не позволяет точно передать цвет продукции BRAER. Рекомендуется перед покупкой ознакомиться с образцами продукции.

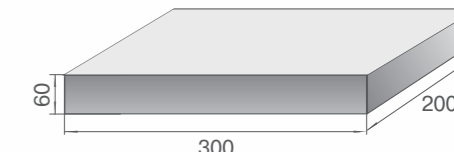
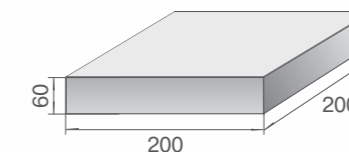
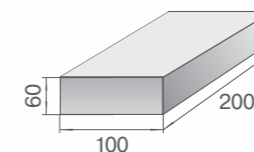

РАЗМЕРЫ ПЛИТКИ	ВЫСОТА ПЛИТКИ, ММ	КОЛИЧЕСТВО НА ПОДДОНЕ, М ²	ВЕС ПЛИТКИ НА ПОДДОНЕ, КГ	НОРМА ЗАГРУЗКИ В АВТО Г/П 20Т, ПОДДОН
300x200 / 200x200 / 100x200	60	11.52	1 635	12

1 Вид плитки на поддоне



2 Вид плитки при укладке

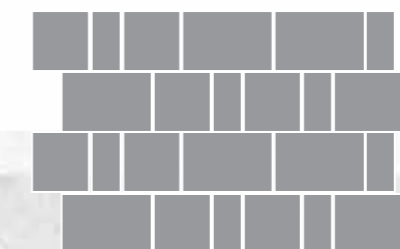

3 Вид плитки при укладке



Для получения ровного края при укладке элемента № 3 плит Мозаика, необходимо элементы «а» и «б» поменять местами.

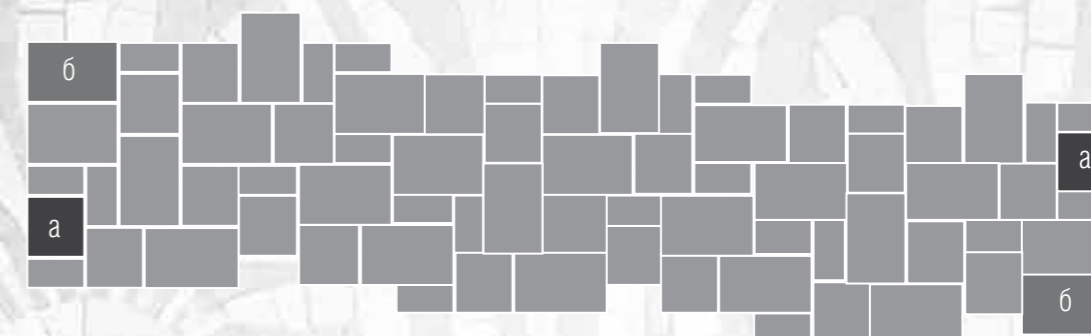



/ТРОТУАРНАЯ ПЛИТКА/
«ТРИАДА»

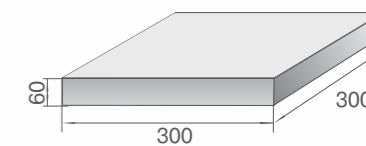
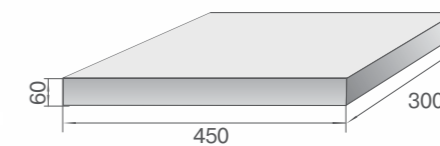
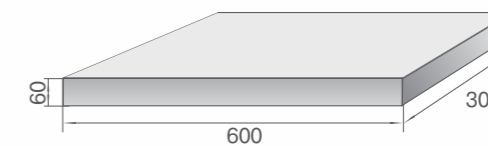

Полиграфия не позволяет точно передать цвет продукции BRAER. Рекомендуется перед покупкой ознакомиться с образцами продукции.

РАЗМЕРЫ ПЛИТКИ	ВЫСОТА ПЛИТКИ, ММ	КОЛИЧЕСТВО НА ПОДДОНЕ, М ²	ВЕС ПЛИТКИ НА ПОДДОНЕ, КГ	НОРМА ЗАГРУЗКИ В АВТО Г/П 20Т, ПОДДОН
600x300 / 450x300 300x300	60	12.96	1 850	11

1 Вид плитки на поддоне

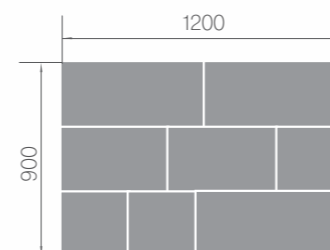

2 Вид плитки при укладке

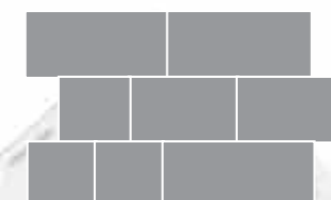

3 Вид плитки при укладке



Вид площади при укладке элемента №2

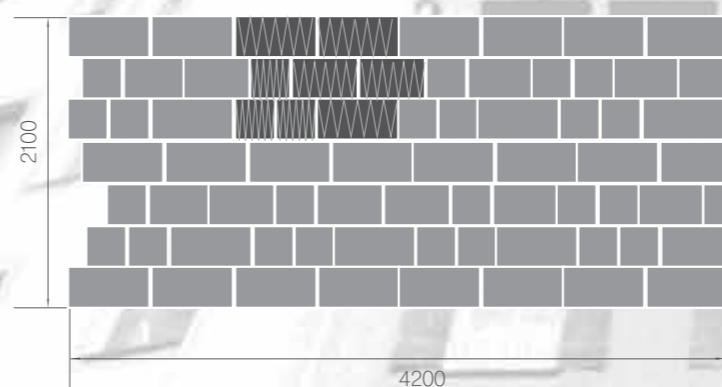

Вид площади при укладке элемента №3

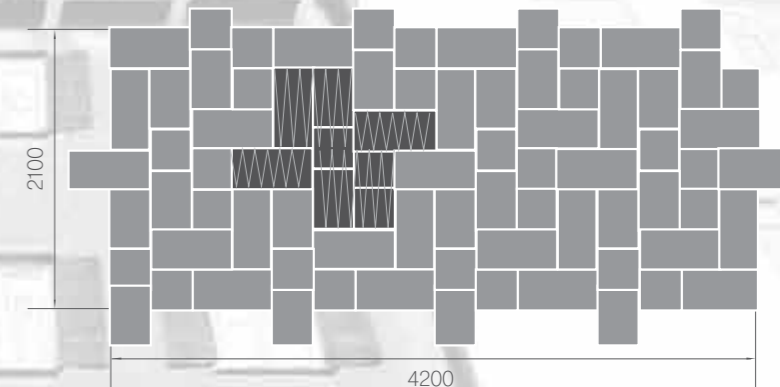

Повторяющаяся группа плит

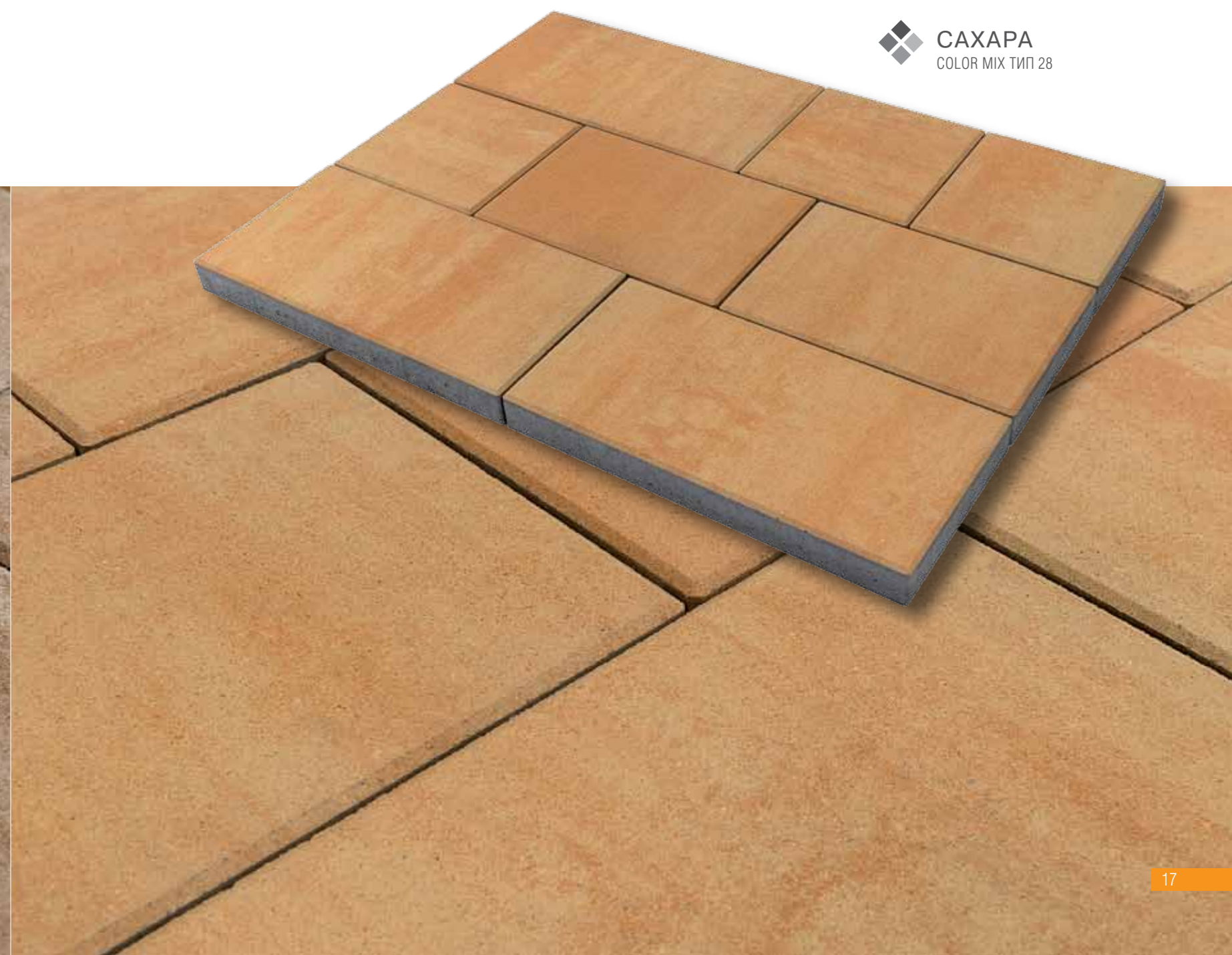

/ТРОТУАРНАЯ ПЛИТКА/
«ПАТИО»



Полиграфия не позволяет точно передать цвет продукции BRAER. Рекомендуется перед покупкой ознакомиться с образцами продукции.

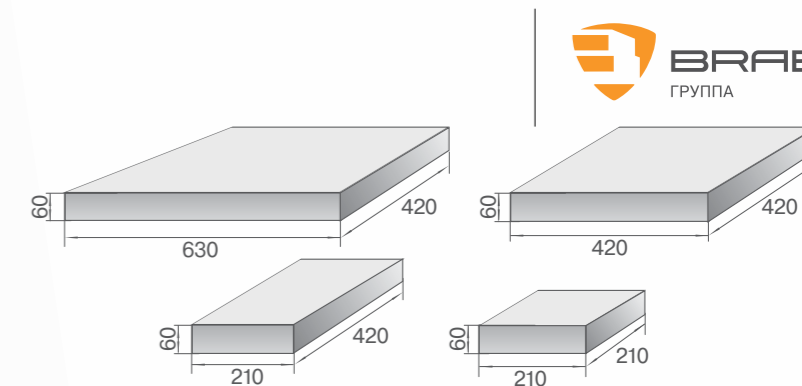

РАЗМЕРЫ ПЛИТКИ 	ВЫСОТА ПЛИТКИ, ММ 	КОЛИЧЕСТВО НА ПОДДОНЕ, М ² 	ВЕС ПЛИТКИ НА ПОДДОНЕ, КГ 	НОРМА ЗАГРУЗКИ В АВТО Г/П 20Т, ПОДДОН
630x420 / 420x420 420x210 / 210x210	60	11.29	1 606	12

1 Вид плитки на поддоне

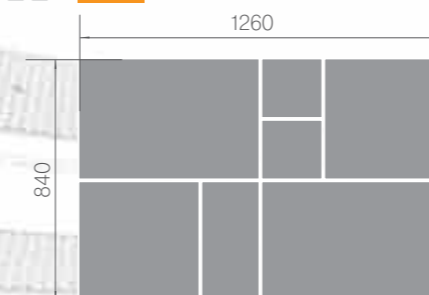

2 Вид плитки при укладке



3 Вид плитки при укладке

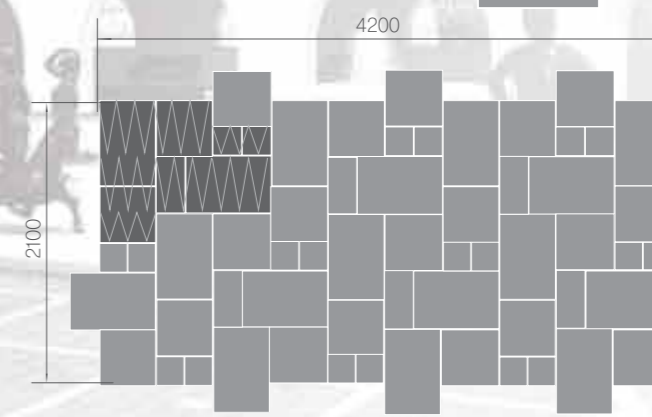
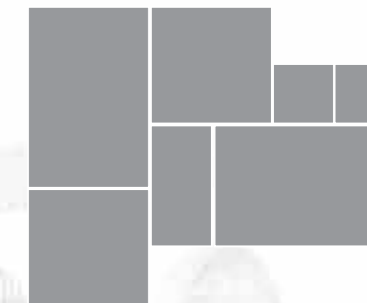

Повторяющаяся группа плит

/ТРОТУАРНАЯ ПЛИТКА/
«САН-ТРОПЕ»



Изделие не имеет определенной формы в горизонтальной плоскости

ВЫСОТА ПЛИТКИ, ММ 	КОЛИЧЕСТВО НА ПОДДОНЕ, М ² 	ВЕС ПЛИТКИ НА ПОДДОНЕ, КГ 	НОРМА ЗАГРУЗКИ В АВТО Г/П 20Т, ПОДДОН
70	9.42	1 499	13

Полиграфия не позволяет точно передать цвет продукции BRAER. Рекомендуется перед покупкой ознакомиться с образцами продукции.

1 Вид плитки на поддоне



/ТРОТУАРНАЯ ПЛИТКА/
**«СТАРЫЙ ГОРОД
 ЛАНДХАУС»**

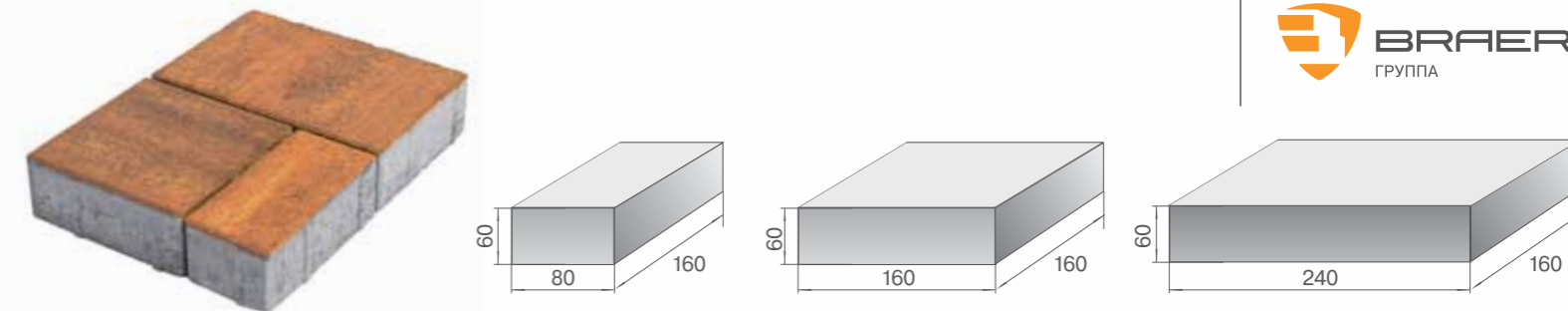

Полиграфия не позволяет точно передать цвет продукции BRAER. Рекомендуется перед покупкой ознакомиться с образцами продукции.

РАЗМЕРЫ ПЛИТКИ 	ВЫСОТА ПЛИТКИ, ММ 	КОЛИЧЕСТВО НА ПОДДОНЕ, М ² 	ВЕС ПЛИТКИ НА ПОДДОНЕ, КГ 	НОРМА ЗАГРУЗКИ В АВТО Г/П 20Т, ПОДДОН
80x160 / 160x160 / 240x160	60	12.9	1 777	11
	80	10.75	1 977	10

При укладке тротуарной плитки Старый город и Старый город «Ландхаус» для минимизации остатков и сохранения переходов рисунка необходимо поменять местами камни с индексом «а» (прямоугольник) на камни с индексом «б» (квадрат). Замену необходимо производить с каждой последующей базовой формы. Для придания выразительности уложенному полотну, рекомендуется все камни с индексом «б» (квадрат) поворачивать так, чтобы волокна цвета располагались горизонтально.

1 Вид плитки на поддоне

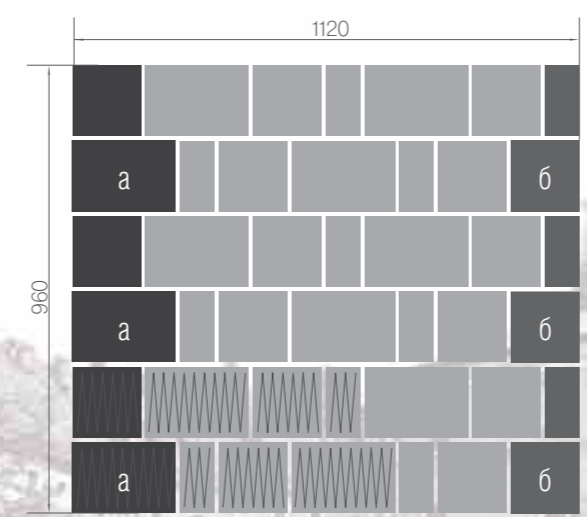

2 Вид плитки при укладке

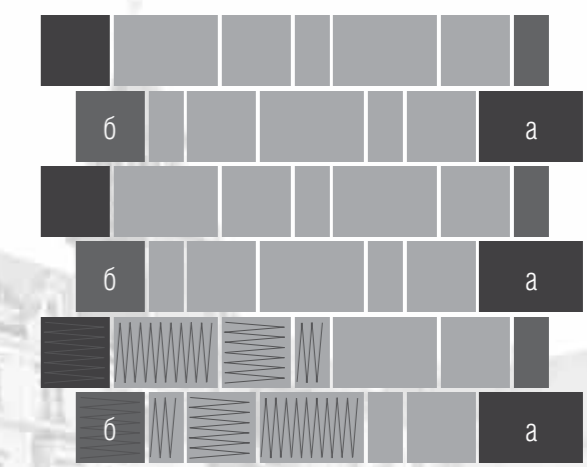







/ТРОТУАРНАЯ ПЛИТКА/
«РИВЬЕРА»

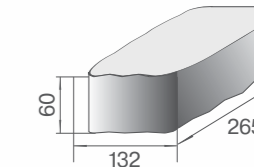
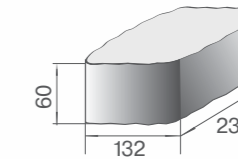
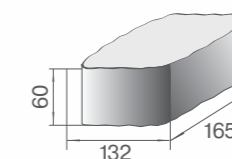
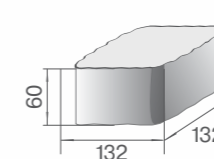

Полиграфия не позволяет точно передать цвет продукции BRAER. Рекомендуется перед покупкой ознакомиться с образцами продукции.

РАЗМЕРЫ ПЛИТКИ 	ВЫСОТА ПЛИТКИ, ММ 	КОЛИЧЕСТВО НА ПОДДОНЕ, М² 	ВЕС ПЛИТКИ НА ПОДДОНЕ, КГ 	НОРМА ЗАГРУЗКИ В АВТО Г/П 20Т, ПОДДОН
132x132 / 132x165 132x231 / 132x265	60	13.39	1 713	11

При укладке тротуарной плитки Ривьера для минимизации остатков и сохранения переходов рисунка необходимо поменять местами камни с индексом «а» на камни с индексом «б». Замену необходимо производить с каждой последующей базовой формы.

1 Вид плитки на поддоне

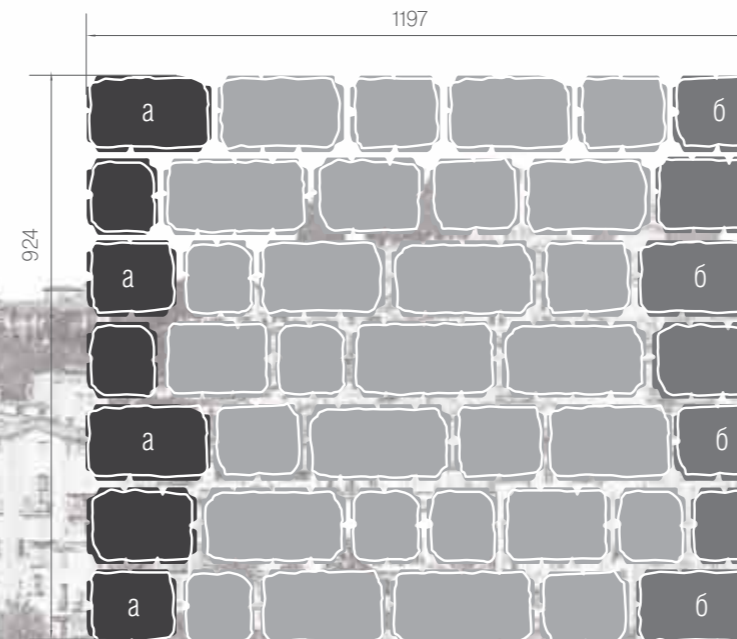

2 Вид плитки при укладке

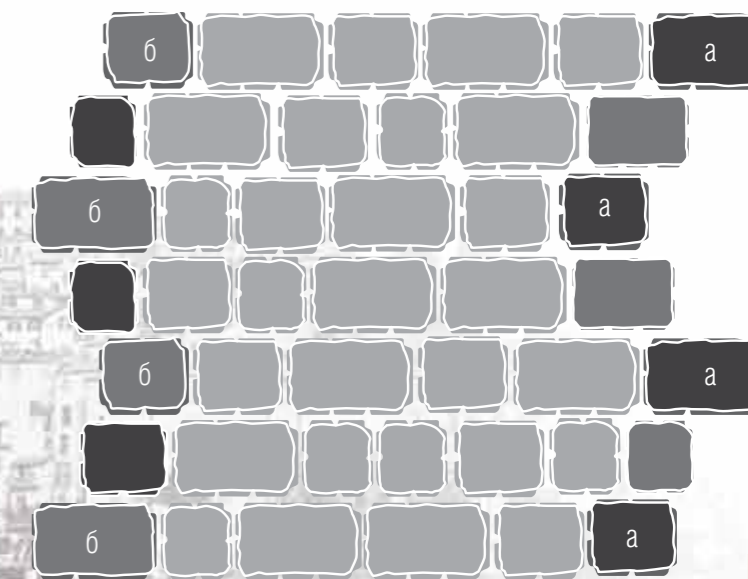



/ТРОТУАРНАЯ ПЛИТКА/

«СТАРЫЙ ГОРОД ВЕНУСБЕРГЕР»

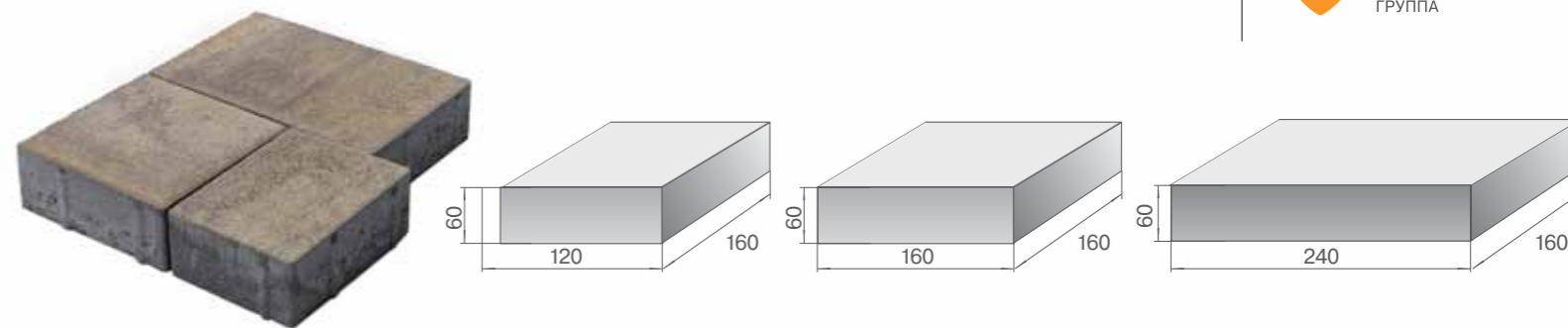

РАЗМЕРЫ ПЛИТКИ 	ВЫСОТА ПЛИТКИ, ММ 	КОЛИЧЕСТВО НА ПОДДОНЕ, М ² 	ВЕС ПЛИТКИ НА ПОДДОНЕ, КГ 	НОРМА ЗАГРУЗКИ В АВТО Г/П 20Т, ПОДДОН
120x160 / 160x160 240x160	60	11,52	1 591	11

Полиграфия не позволяет точно передать цвет продукции BRAER. Рекомендуется перед покупкой ознакомиться с образцами продукции.

При укладке тротуарной плитки Старый город «Венусбергер» для минимизации остатков и сохранения переходов рисунка необходимо поменять местами камни с индексом «а» на камни с индексом «б». Замену необходимо производить с каждой последующей базовой формы. Для придания выразительности уложенному полотну, рекомендуется плитку квадратной формы «б» поворачивать так, чтобы волокна цвета располагались горизонтально.

1 Вид плитки на поддоне

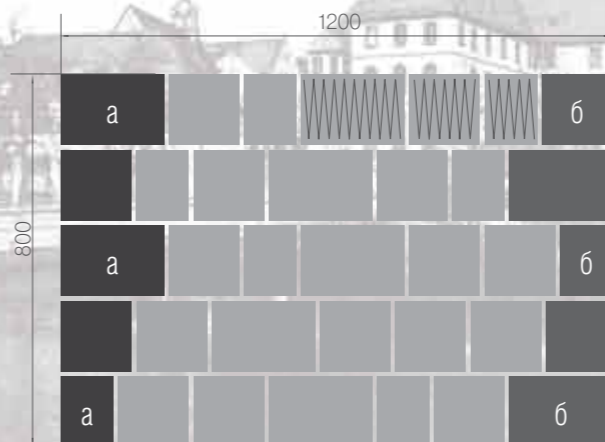

2 Вид плитки при укладке

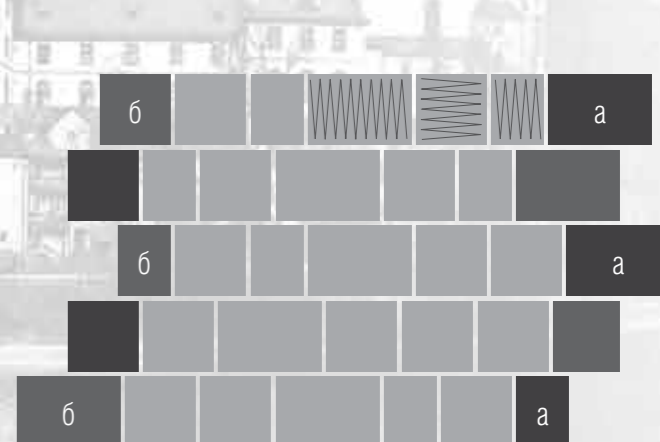



/ ТРОТУАРНАЯ ПЛИТКА /

«ЛУВР»



Полиграфия не позволяет точно передать цвет продукции BRAER. Рекомендуется перед покупкой ознакомиться с образцами продукции.

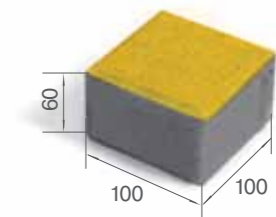
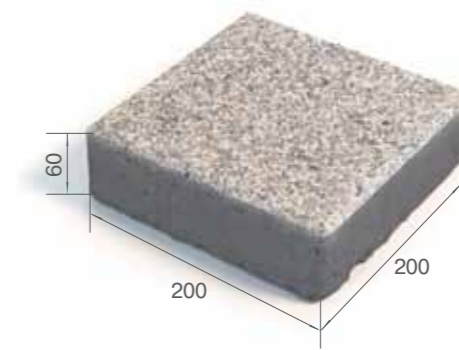
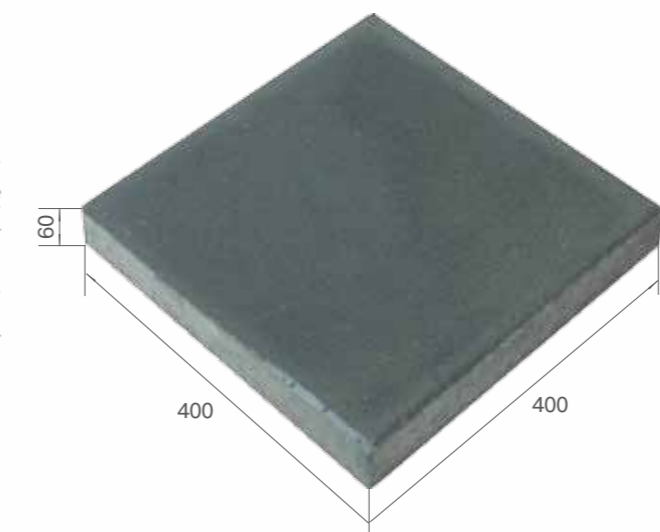

РАЗМЕРЫ ПЛИТКИ 	ВЫСОТА ПЛИТКИ, ММ 	КОЛИЧЕСТВО НА ПОДДОНЕ, М ² 	ВЕС ПЛИТКИ НА ПОДДОНЕ, КГ 	НОРМА ЗАГРУЗКИ В АВТО Г/П 20Т, ПОДДОН
100x100	60	11,88	1 590	12
200x200	60	14,4	1 988	10
400x400	60	11,52	1 641	12

Варианты укладки

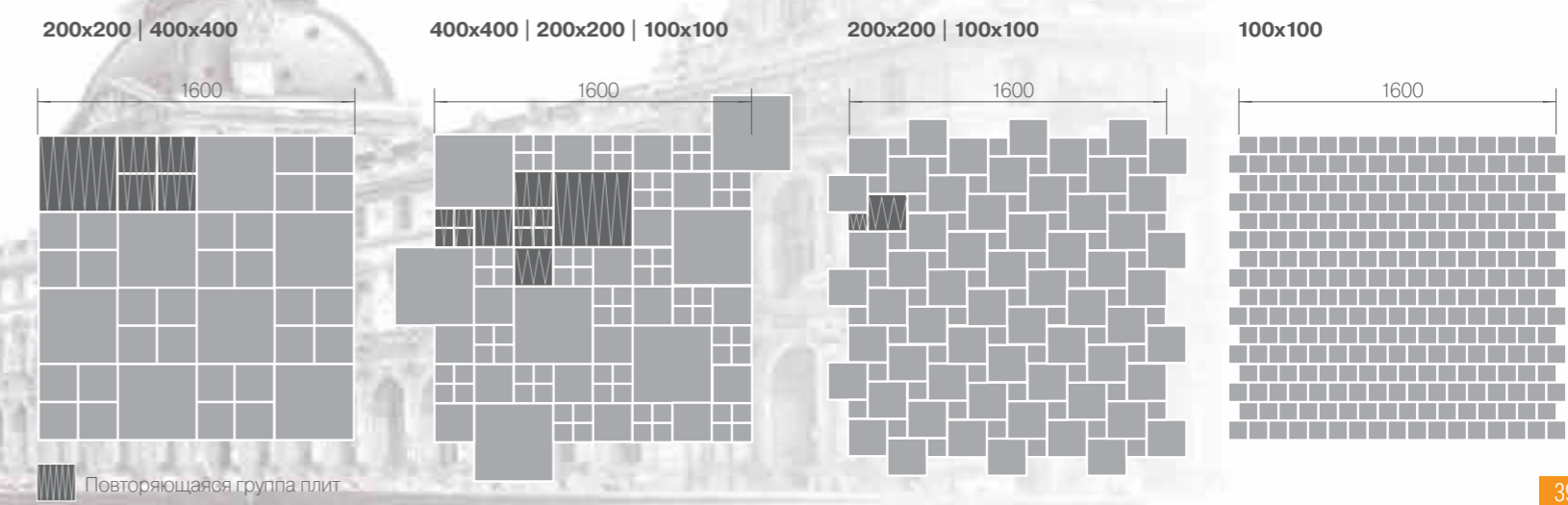



МАЛЬВА
COLOR MIX ТИП 3
200×200



ЭЛЬБРУС
COLOR MIX ТИП 13
100×100 | 200×200



ЗАКАТ
COLOR MIX ТИП 9
200×200



ХАКИ
COLOR MIX ТИП 20
200×200



 МРАМОР
200x200



 КРАСНЫЙ ГРАНИТ
100x100



 СЕРЫЙ ГРАНИТ
200x200



 ЗЕЛЕНый ГРАНИТ
100x100



 **СЕРЫЙ**
100×100 | 200×200 | 400×400



 **КРАСНЫЙ**
200×200



 **ПЕСОЧНЫЙ**
100×100 | 200×200

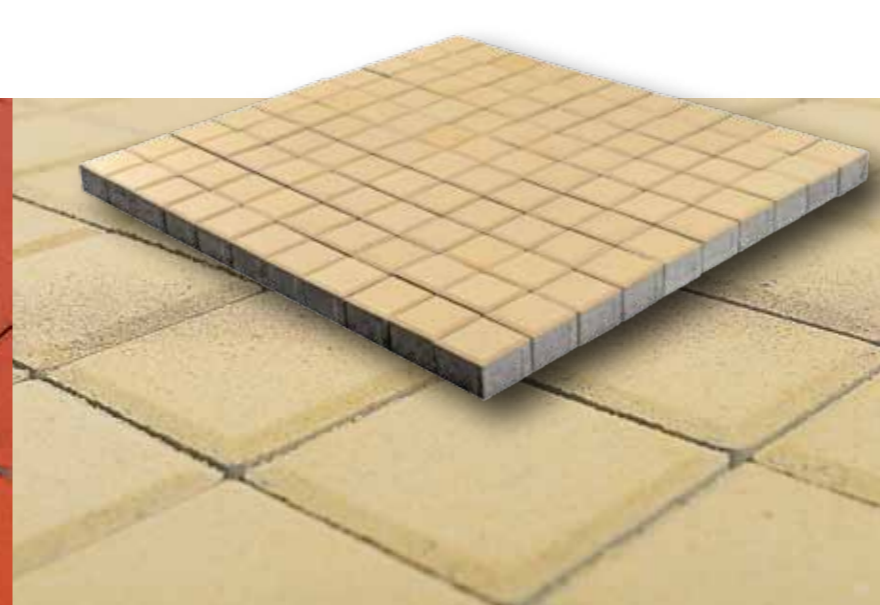

 **ЖЕЛТЫЙ**
200×200

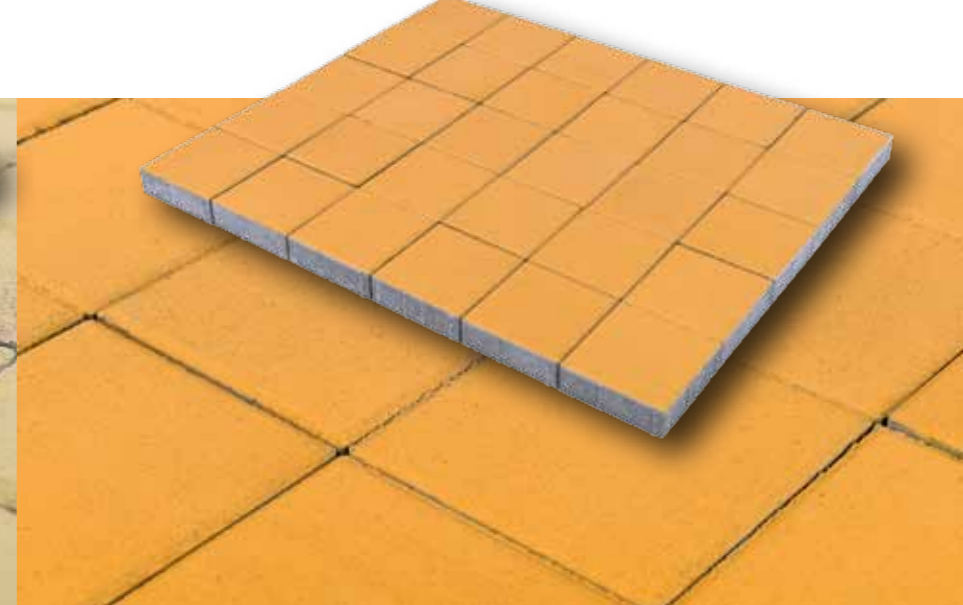

 **ВИННЫЙ**
100×100

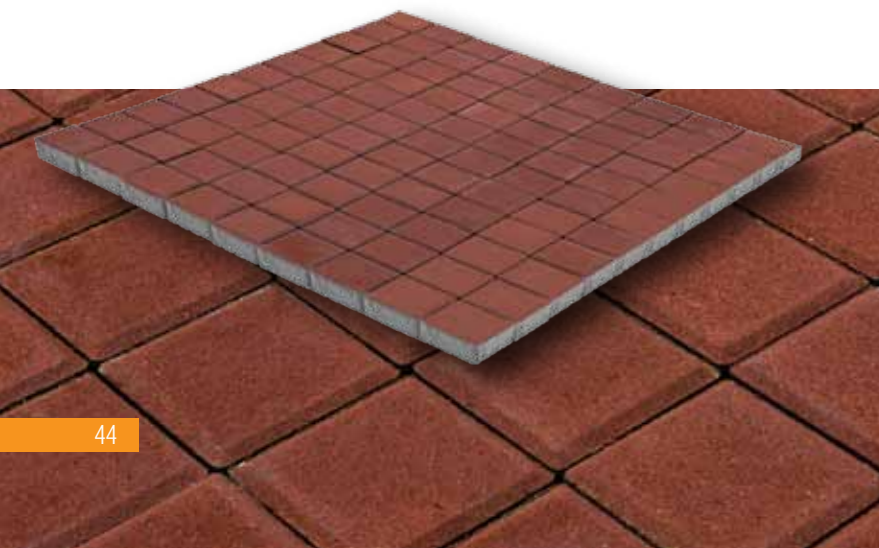

 **КОРАЛЛОВЫЙ**
100×100

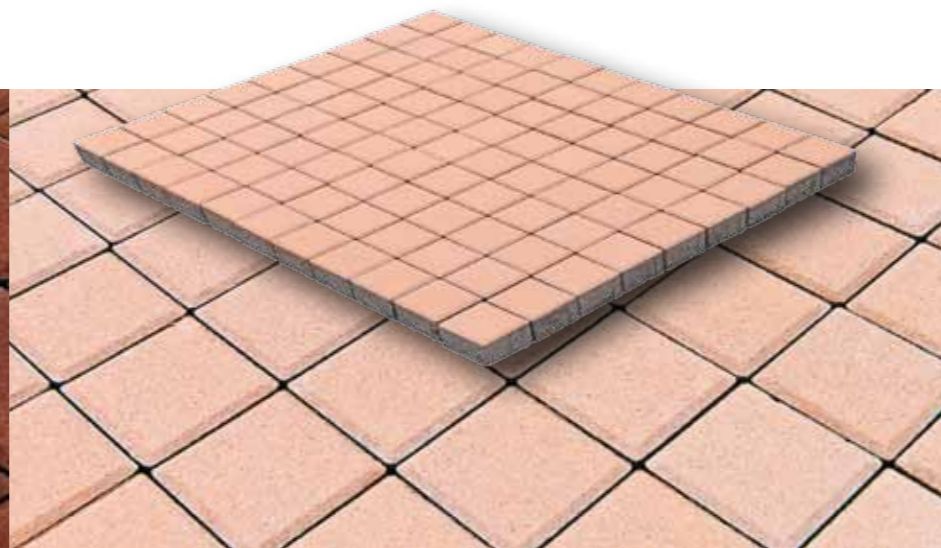

 **БЕЛЫЙ**
100×100 | 200×200



 **КОРИЧНЕВЫЙ**
100×100 | 200×200





/ТРОТУАРНАЯ ПЛИТКА/
«ПРЯМОУГОЛЬНИК»

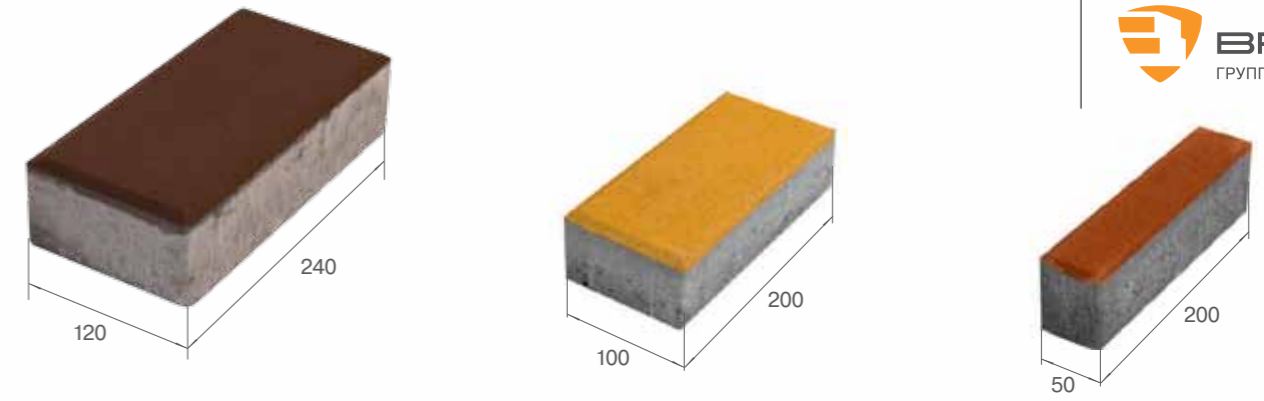

Полиграфия не позволяет точно передать цвет продукции BRAER. Рекомендуется перед покупкой ознакомиться с образцами продукции.

РАЗМЕРЫ ПЛИТКИ 	ВЫСОТА ПЛИТКИ, ММ 	КОЛИЧЕСТВО НА ПОДДОНЕ, М ² 	ВЕС ПЛИТКИ НА ПОДДОНЕ, КГ 	НОРМА ЗАГРУЗКИ В АВТО Г/П 20Т, ПОДДОН
200x50	60	12.24	1 650	12
200x100	40	19.44	1 781	11
	60	12.96	1 785	11
240x120	80	10.8	1 982	10
	70	12.67	2 046	9

Варианты укладки

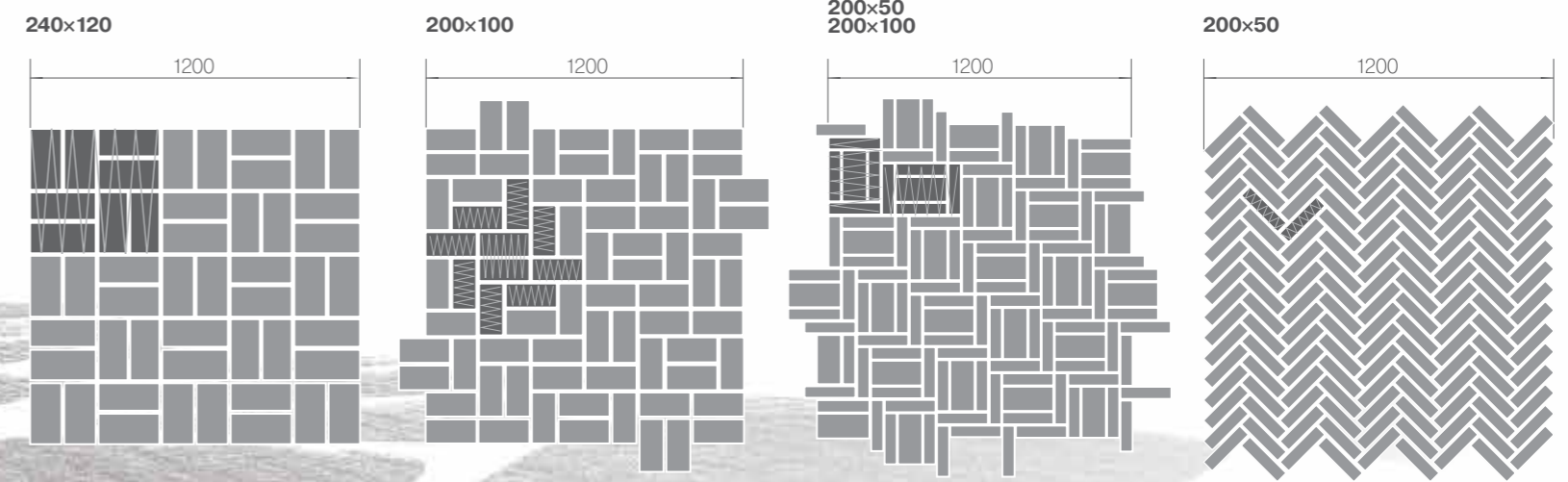

Повторяющаяся группа плит



МАЛЬВА
COLOR MIX ТИП 3
240×120



СТЕПЬ
COLOR MIX ТИП 15
200×100 | 240×120



ЗАКАТ
COLOR MIX ТИП 9
200×100



❖ ЧЕРНЫЙ, БЕЛЫЙ
200×100 | 240×120



❖ СЕРЫЙ
200×100 | 240×120

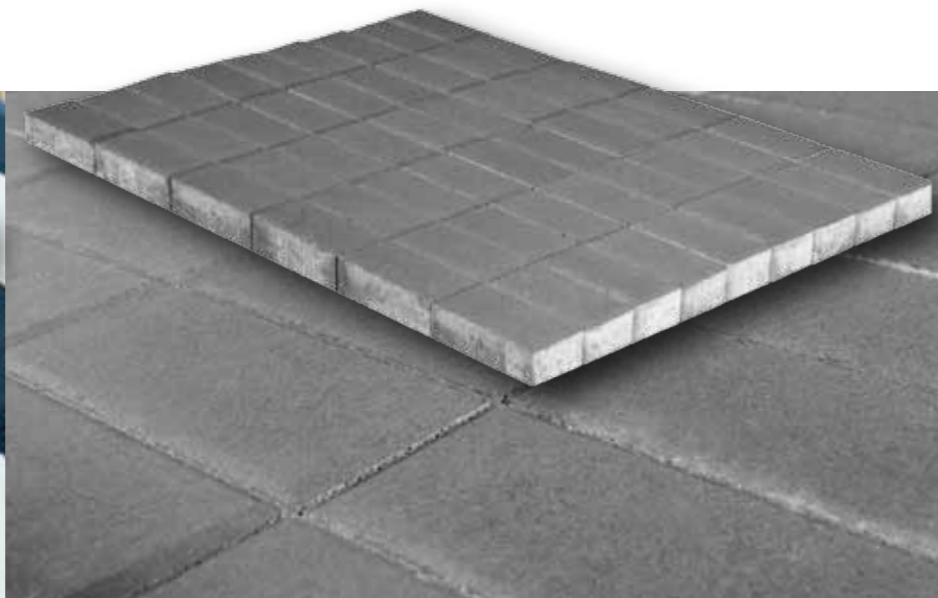

❖ ПЕСОЧНЫЙ
200×100

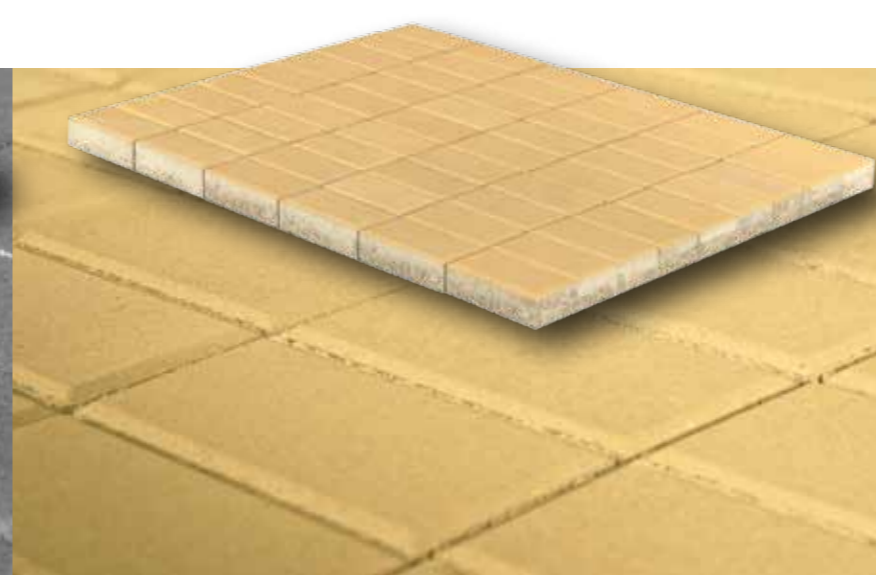

❖ ЖЕЛТЫЙ
200×100

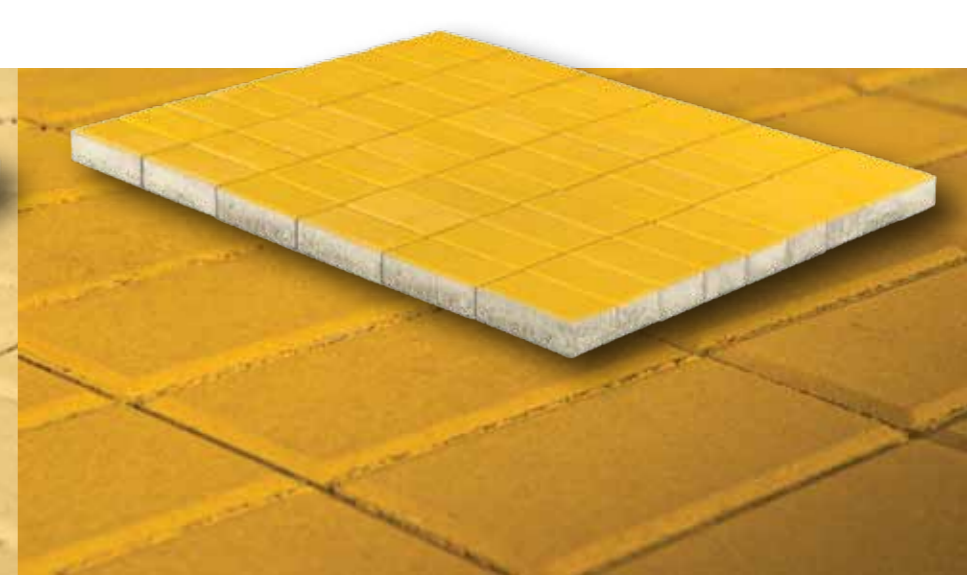

❖ КОРИЧНЕВЫЙ
200×50 | 200×100 | 240×120

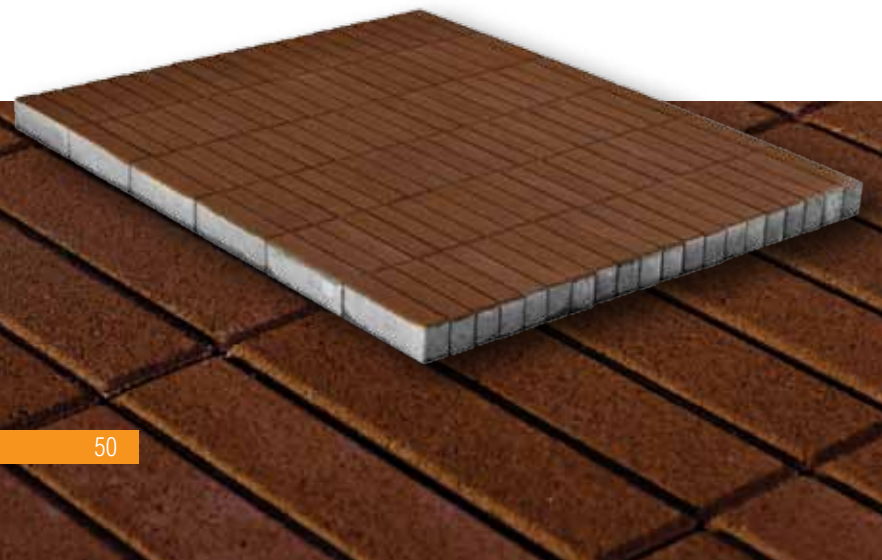

❖ ОРАНЖЕВЫЙ
200×50



❖ КРАСНЫЙ
200×100



❖ ТРАВЯНОЙ
200×100



/ТРОТУАРНАЯ ПЛИТКА/
«КЛАССИКО»



Полиграфия не позволяет точно передать цвет продукции BRAER. Рекомендуется перед покупкой ознакомиться с образцами продукции.

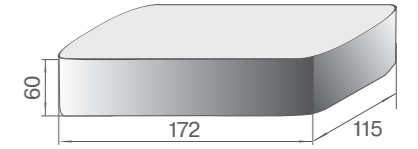
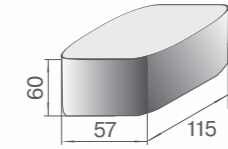
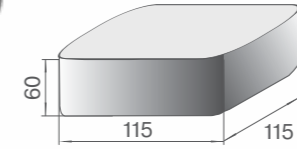

РАЗМЕРЫ ПЛИТКИ 	ВЫСОТА ПЛИТКИ, ММ 	КОЛИЧЕСТВО НА ПОДДОНЕ, М ² 	ВЕС ПЛИТКИ НА ПОДДОНЕ, КГ 	НОРМА ЗАГРУЗКИ В АВТО Г/П 20Т, ПОДДОН
57x115 115x115 172x115	60	13.44	1 880	10

1 Вид плитки на поддоне

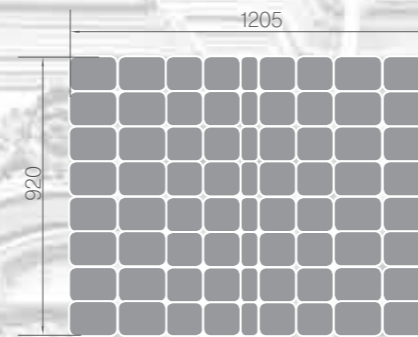

2 Вид плитки при укладке

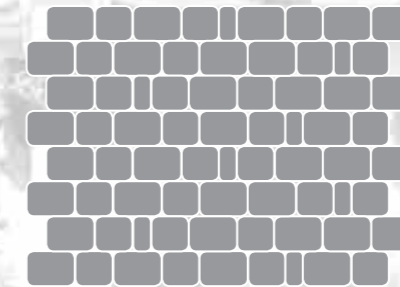

3 Вид плитки при укладке

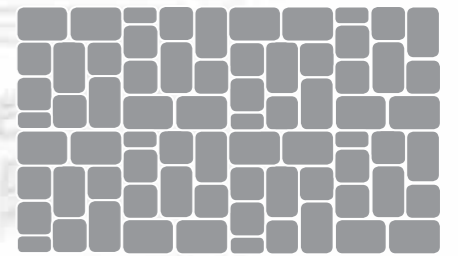



❖ ПЕСОЧНЫЙ



❖ МЕДОВЫЙ



❖ ВИННЫЙ

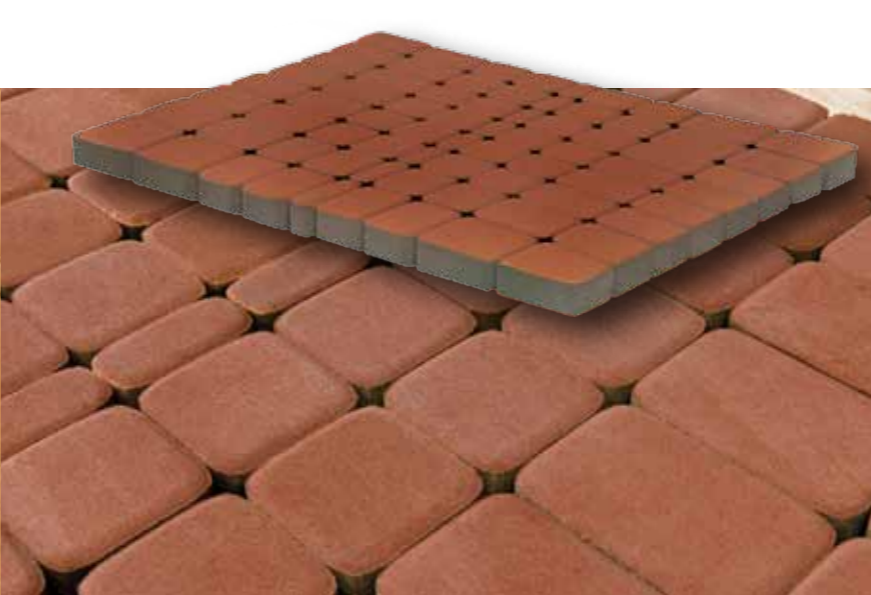

❖ КОРИЧНЕВЫЙ

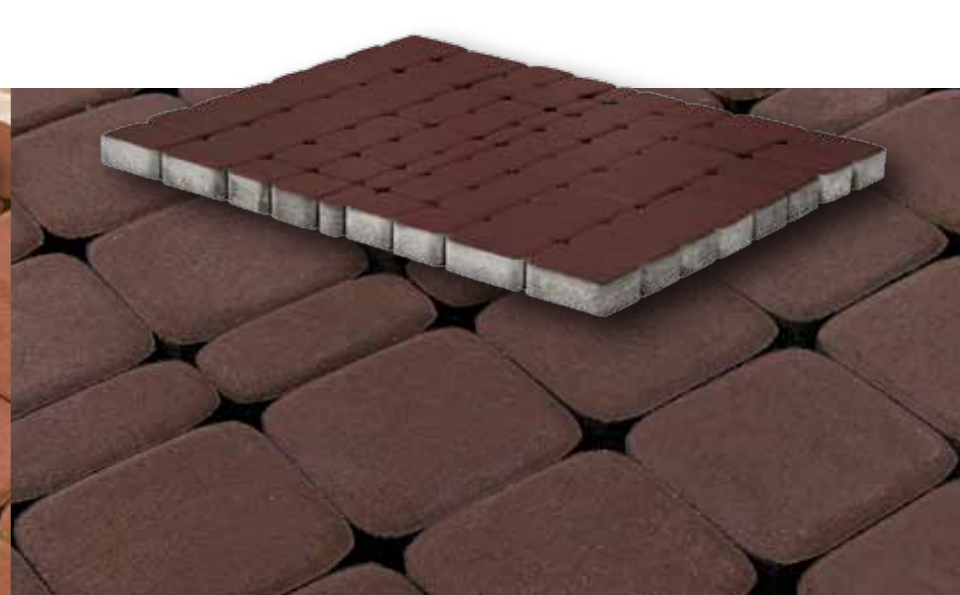

❖ ЯНТАРНЫЙ



❖ КОРАЛЛОВЫЙ



❖ СЕРЫЙ



❖ ГРИФЕЛЬНЫЙ



/ТРОТУАРНАЯ ПЛИТКА/
**«КЛАССИКО
 КРУГОВАЯ»**

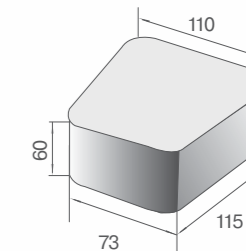

Полиграфия не позволяет точно передать цвет продукции BRAER.
 Рекомендуется перед покупкой ознакомиться с образцами продукции.

РАЗМЕРЫ ПЛИТКИ 	ВЫСОТА ПЛИТКИ, ММ 	КОЛИЧЕСТВО НА ПОДДОНЕ, М ² 	ВЕС ПЛИТКИ НА ПОДДОНЕ, КГ 	НОРМА ЗАГРУЗКИ В АВТО Г/П 20Т, ПОДДОН
73x110x115	60	11.4	1 606	13

1 Вид плитки на поддоне

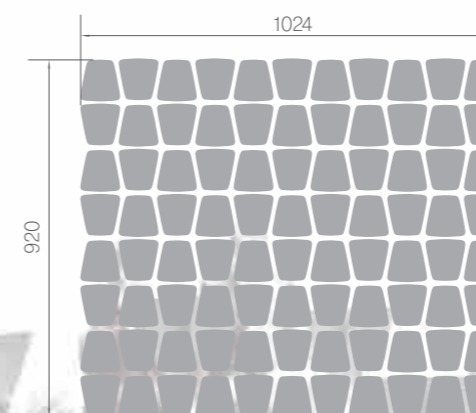

2 Вид плитки при укладке

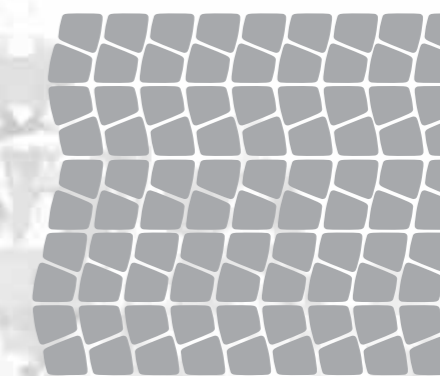

3 Вид плитки при укладке







 ПЕСОЧНЫЙ



 МЕДОВЫЙ



 ЯНТАРНЫЙ



 КОРАЛЛОВЫЙ



 ВИННЫЙ



 КОРИЧНЕВЫЙ



/ГАЗОННЫЕ РЕШЕТКИ/

«ГРИН ГАЛЕТ»



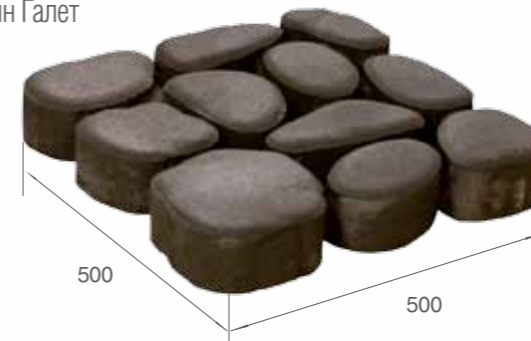

«МЕБА»

Грин Галет

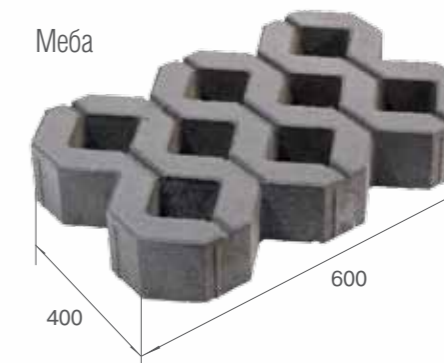

Меба



	РАЗМЕРЫ ПЛИТКИ 	ВЫСОТА ПЛИТКИ, ММ 	КОЛИЧЕСТВО НА ПОДДОНЕ, М ² 	ВЕС ПЛИТКИ НА ПОДДОНЕ, КГ 	НОРМА ЗАГРУЗКИ В АВТО Г/П 20Т, ПОДДОН 
Решетка газонная «Грин Галет»	500×500	80	10	1 506	13
Решетка газонная «Меба»	600×400	100	10,8	1 552	12

Вид на поддоне. Грин Галет

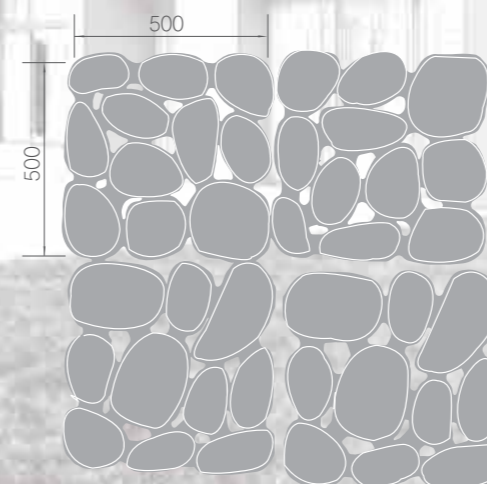

Вид на поддоне. Меба

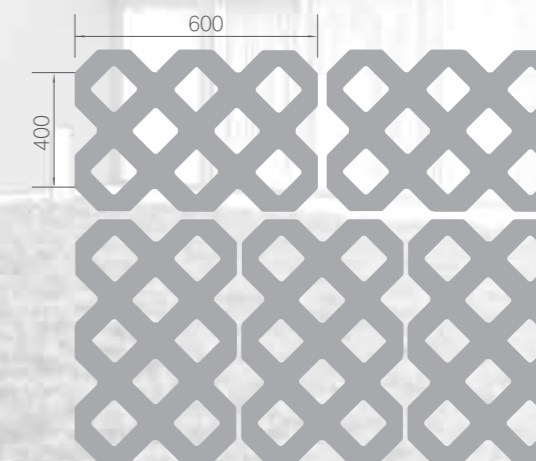

Газонная бетонная решетка – это модульная конструкция с ячейками одинакового размера, предназначенная для засыпки грунта. Это прочный ячеистый модуль, защищающий корневую систему растений от повреждений, а так же служит инструментом украшения сада, позволяя создать аккуратные газоны и сохранить «зеленую зону» в нужных местах.

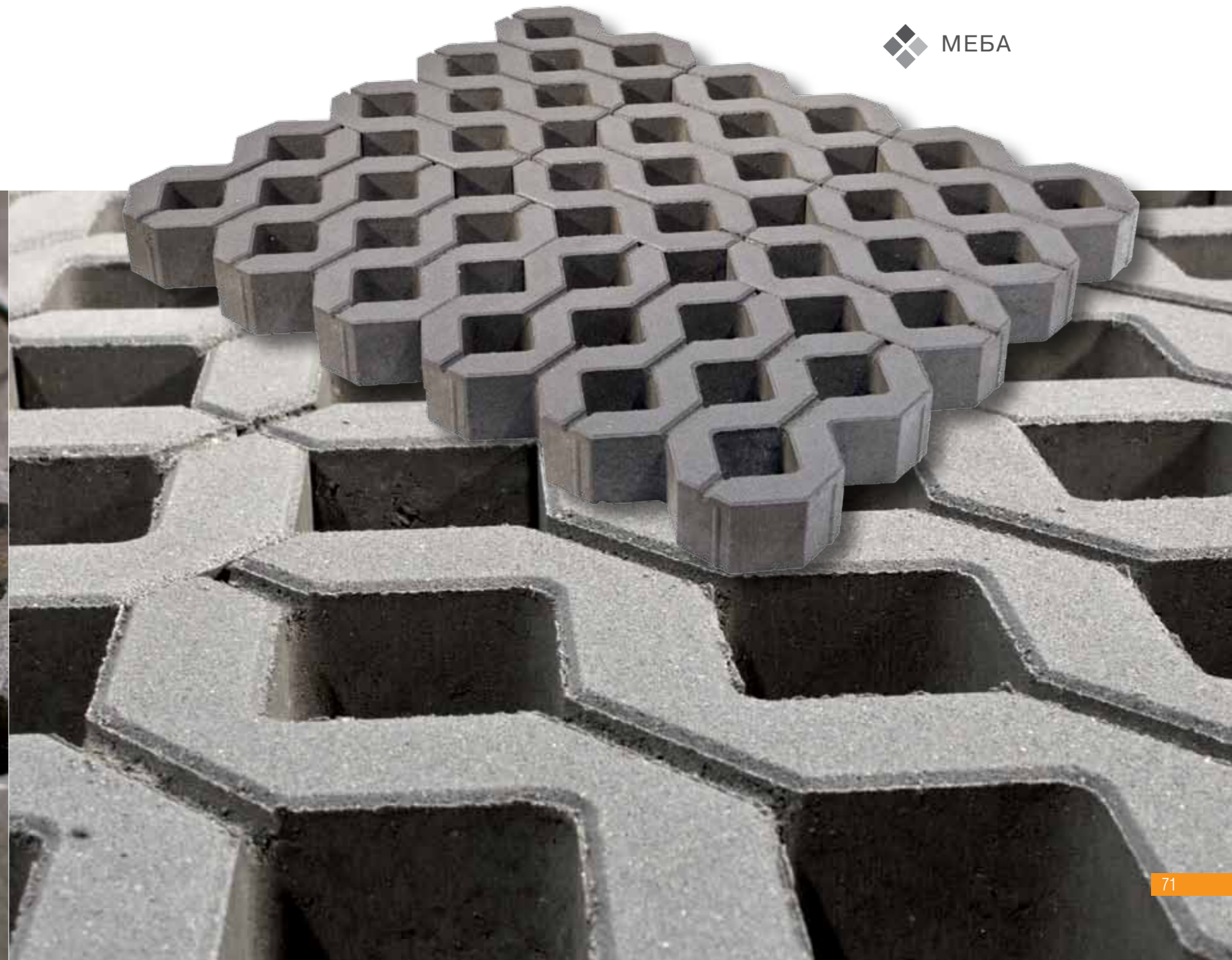

/ДОРОЖНЫЕ ЭЛЕМЕНТЫ/



БОРДЮРЫ ДОРОЖНЫЕ ПЛИТЫ ПАЛИСАДЫ

❖ ПАЛИСАД



❖ БОРДЮР ТРОТУАРНЫЙ

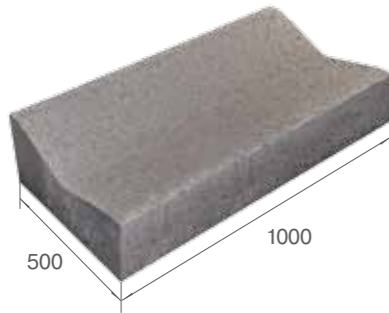

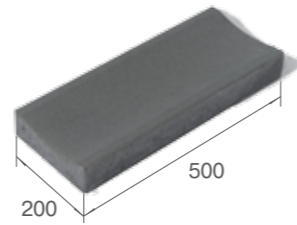

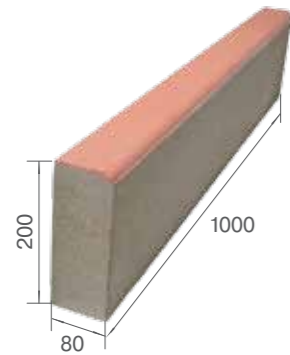
ЛОТОК ВОДОСБОРНЫЙ

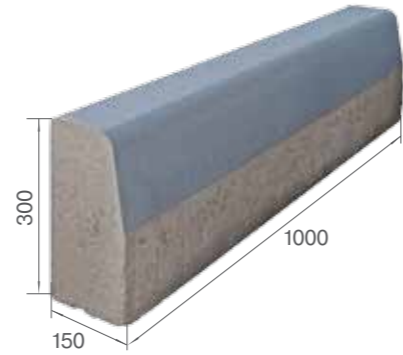
ЛОТОК ВОДООТВОДНОЙ

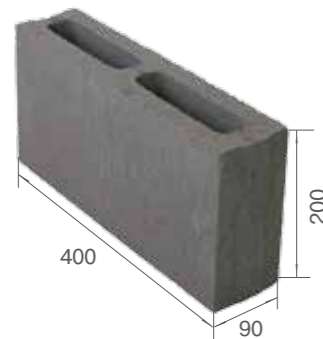
БОРДЮР ТРОТУАРНЫЙ

БОРДЮР ДОРОЖНЫЙ

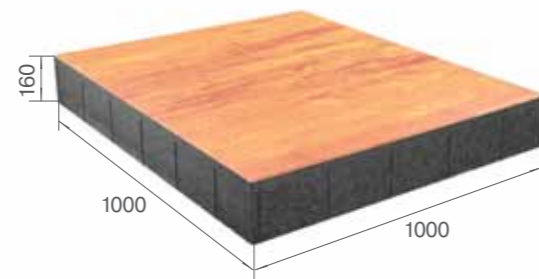
ПЕРЕГОРОДКА

ПАЛИСАД

ДОРОЖНЫЕ ПЛИТЫ «ГОЛЛИВУД»

НАИМЕНОВАНИЕ ПРОДУКЦИИ	РАЗМЕРЫ, ММ 	КОЛИЧЕСТВО НА ПОДДОНЕ, ШТ. / П.М. / М² 	ВЕС ПЛИТКИ НА ПОДДОНЕ, КГ 	НОРМА ЗАГРУЗКИ В АВТО Г/П 20Т, ПОДДОН 
ЛОТОК ВОДОСБОРНЫЙ 	1000×500×230	8	1702	11
ЛОТОК ВОДООТВОДНОЙ 	500×200×60	60	1498	13
БОРДЮР ТРОТУАРНЫЙ 	1000×80×200	48	1759	11
БОРДЮР ДОРОЖНЫЙ 	1000×150×300	18	1818	11
ПАЛИСАД КРУГЛЫЙ 	100×250	264	1363	14
КАМЕНЬ ПЕРЕГОРОДОЧНЫЙ 	200×90×400	18	1818	11
ДОРОЖНЫЕ ПЛИТЫ «ГОЛЛИВУД» 	1000×1000×160	5	1887	10

ПАЛИСАД



ДОРОЖНЫЕ ПЛИТЫ «ГОЛЛИВУД»

COLOR MIX ТИП 11



РАССВЕТ
COLOR MIX ТИП 10

**ЛОТОК ВОДООТВОДНОЙ
500x200**



**ЛОТОК ВОДОСБОРНЫЙ
1000x500**



БОРДЮР ТРОТУАРНЫЙ

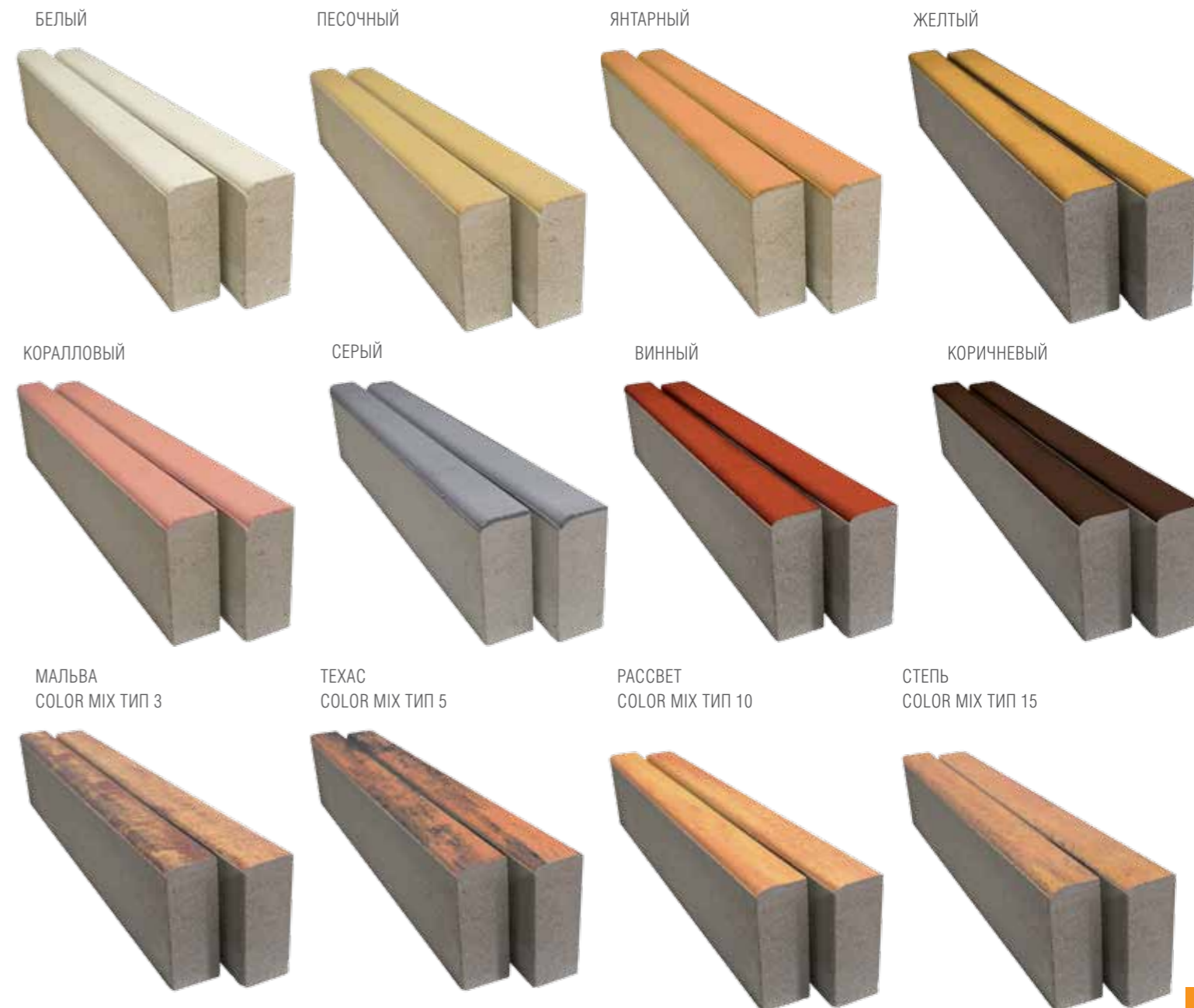



ООО «Кирпичный Завод BRAER[®]»

301132, Тульская область, Ленинский район, пос. Обидимо, ул. Кирпичная, д. 1-а
Тел/факс: +7 (4872) 25 24 52, e-mail: zavod@braer.ru