



Dachówka płaska Orea 9

Orea 9 to najnowsza propozycja w ofercie dachówek ceramicznych Koramic. Ta całkowicie płaska dachówka wyróżnia się wzornictwem szczególnie atrakcyjnym dla współczesnej architektury. Duży format, proste krawędzie i wyraźne linie podziału dają architektom wspaniałe możliwości kształtowania estetyki budynku, doskonale sprawdzając się na obiektach o nowoczesnej stylistyce. Dzięki produkcji każdej dachówki w oddzielnej H-kasce oferuje ona nieskazitelnie prosty kształt i gładką powierzchnię, tak ważne w przypadku płaskich dachówek. Jako dachówka zakładkowa zaopatrzona jest w system zamków ułatwiających prawidłowy montaż i gwarantujących wysoką szczelność.

Orea 9 to także kompletna gama dodatków ceramicznych, które pomagają wykończyć w estetyczny sposób każdy detal dachu oraz umożliwiają jego prawidłowe wykonanie od strony technicznej. Dzięki dostępności dachówki połówkowej oraz połówkowych dachówek szczytowych oferuje ona możliwość układania na dwa sposoby, co dodatkowo zwiększa jej i tak bogate możliwości. Poza układem tradycyjnym można zastosować ją także w ułożeniu mijankowym, z przesunięciem o połowę w kolejnych rzędach.



Dachówka podstawowa

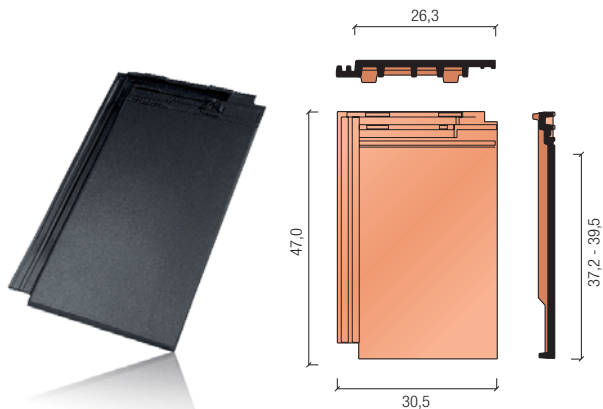

Dane techniczne

Minimalne zapotrzebowanie [szt./m ²]	9,6
Zapotrzebowanie gąsiora [szt./mb]	3
Długość krycia [cm]	37,2 - 39,5
Średnia długość krycia [cm]	38,3
Szerokość krycia [cm]	26,3
Wymiary [cm]	47,0 x 30,5
Orientacyjny ciężar dachówki [kg]	4,4
Ilość na palecie [szt.]	240
Ilość w paczce [szt.]	5
Minimalny kąt nachylenia* [°]	20* / 25**

* układanie z przesunięciem o połowę w kolejnych rzędach

** układanie bez przesunięcia

Dostępność kolorów



naturalna
czerwień

szara
angoba

antracytowa
matowa
angoba

grafitowa
angoba
szlachetna

czarna
angoba
szlachetna



naturalna
czerwień

szara
angoba

antracytowa matowa
angoba

grafitowa angoba
szlachetna

czarna angoba
szlachetna

Akcesoria ceramiczne

szczytowa
lewa

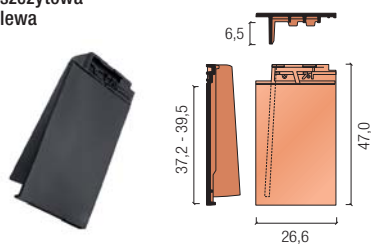

kominek odpowietrzający
+ czapa

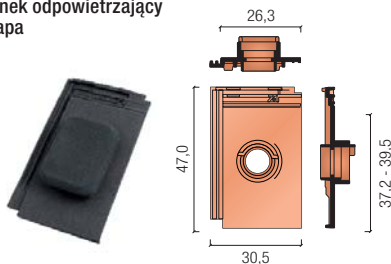

zamknięcie końcowe
kalenicy nr 14

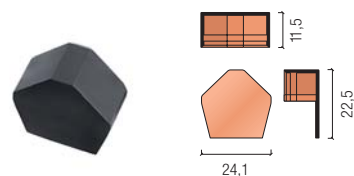

szczytowa
prawa

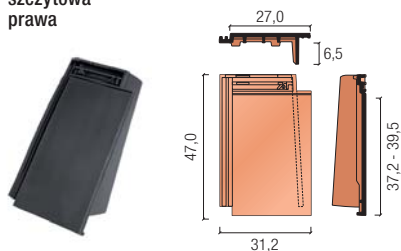

czapa kominka
odpowietrzającego

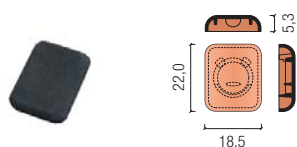

szczytowa półkrowka
lewa

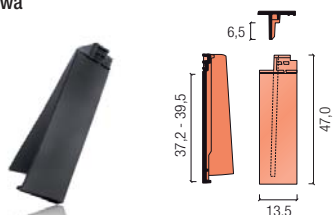

trójnik nr 14

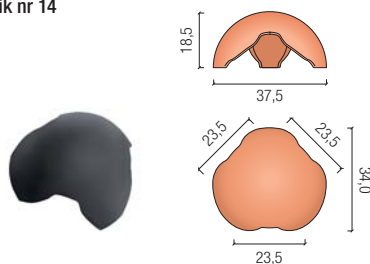

szczytowa półkrowka
prawa

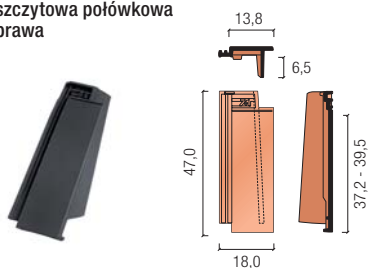

gąsior początkowy
grzbietu nr 14

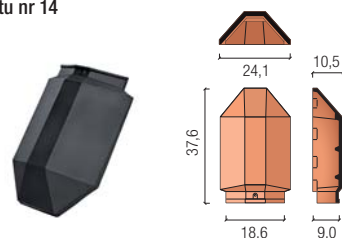

półkrowka

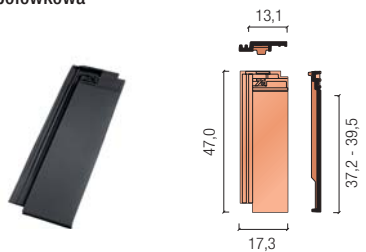

gąsior nr 14

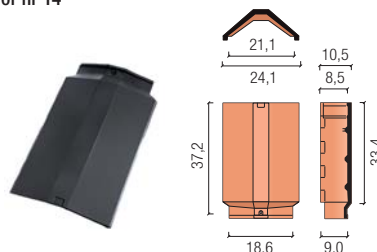

wentylacyjna

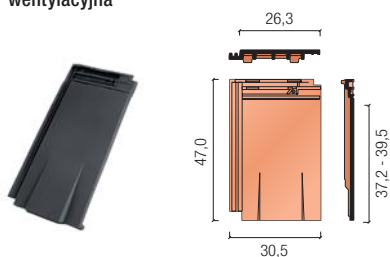

zamknięcie początkowe
kalenicy nr 14

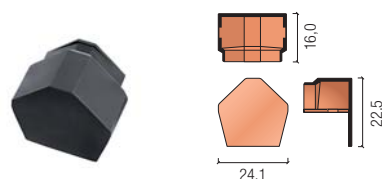

Polecane akcesoria techniczne

Koramic Thermo 2S
Koramic Premium 2P
Koramic Profi 2S
Koramic Plus
Koramic Light

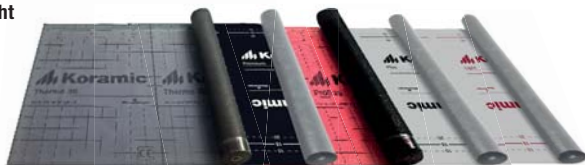

Koramic Flexi
 aluminium + tkanina
 techniczna



Koramic Alu
 aluminium



Elementy wentylacyjne okapu



Taśma KoraFlex Standard



Taśma KoraFlex Super



System przeciwnięgowy



System komunikacji dachowej



Firma Wienerberger posiada w swojej ofercie nie tylko zróżnicowane i atrakcyjne modele dachówek ceramicznych, lecz także produkty nieceramiczne, które razem z dachówkami tworzą kompletny system umożliwiający budowę dachu oraz czyniący go bezpiecznym i trwałym. Oferowane są one pod wspólną nazwą jako akcesoria techniczne Koramic. Jest to cała gama produktów, które po zakończeniu budowy często pozostają niewidoczne na pierwszy rzut oka, ale bez których żaden nowoczesny dach nie może prawidłowo funkcjonować. Każdy z tych produktów ma do spełnienia ściśle określoną rolę.

Membrany dachowe chronią warstwę izolacji termicznej przed zawilgoceniem, a jednocześnie umożliwiają odprowadzenie nadmiaru wilgoci z domu. Elementy okapu zabezpieczają przed dostawaniem się pod pokrycie zanieczyszczeń i drobnych zwierząt oraz umożliwiają wlot powietrza wentylującego dach. Jego ujście znajduje się na kalenicy, którą z kolei zabezpieczają specjalne taśmy wentylacyjno-uszczelniające. Newralgiczne miejsce, w którym przez dach przechodzi komin, najlepiej chroni taśma i listwy KoraFlex. Spinki i klamry skutecznie mocują elementy ceramiczne użyte do budowy dachu. Elementy przeciwnięgowe zapewniają bezpieczeństwo w okresach zimowych, a system komunikacji dachowej umożliwia bezpieczne inspekcje dachu i kominów.

Detale architektoniczne

Detal wykończenia kalenicy dachu i okapu dachu.

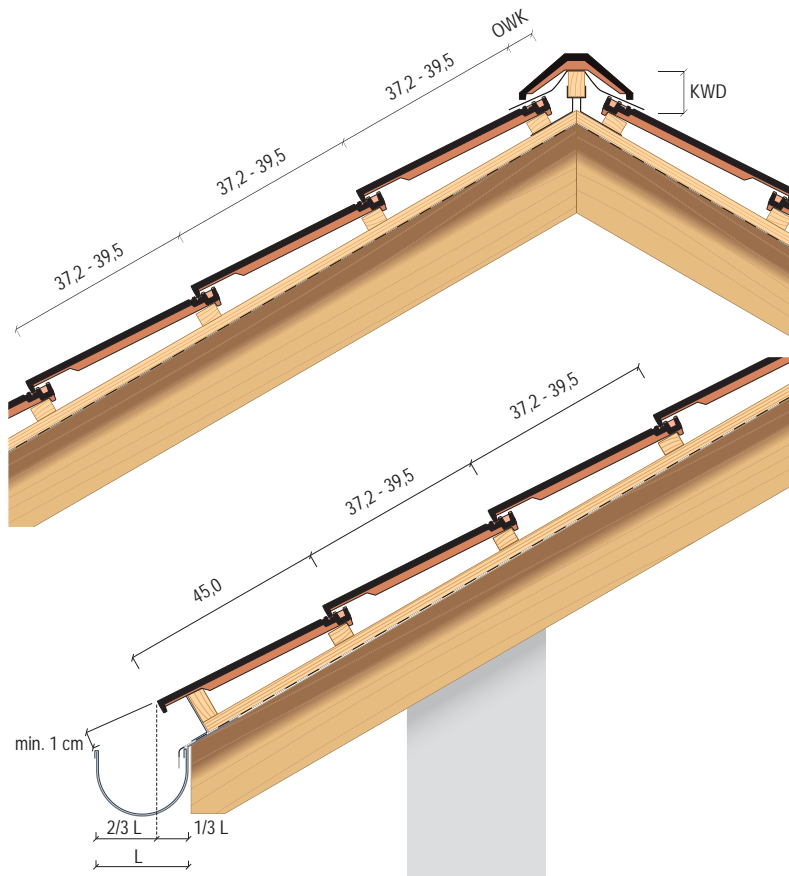

Detal krawędzi dachu z dachówkami szczytowymi.



Detal krawędzi dachu z dachówkami szczytowymi półkrowymi.

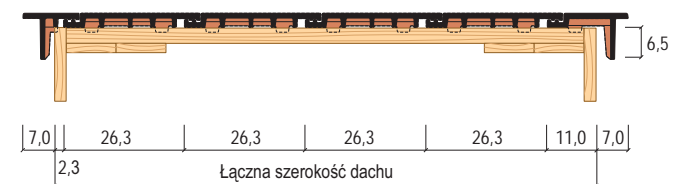

Wartości OWK i KWD dla właściwego kąta nachylenia ND [°]

ND [°]	20	25	30	35	40	45	50
OWK [mm]	40	40	35	35	30	15	15
KWD [mm]	100	95	85	75	75	80	80

ND - kąt nachylenia dachu

OWK - odległość ostatniej łąty od teoretycznego wierzchołka kalenicy

KWD - odległość góry łąty kalenicowej od teoretycznego wierzchołka kalenicy

Kompletne pokrycie wykonane z dachówki Orea 9 to również produkty z oferty akcesoriów technicznych Koramic. Stanowią one idealne i niezbędne uzupełnienie wyrobów ceramicznych. Zaliczyć do nich możemy m.in. membrany paroprzepuszczalne, taśmy wentylacyjne i uszczelniające, produkty mocujące oraz zapewniające bezpieczeństwo. Zastosowanie kompletnego systemu Koramic umożliwia wykonanie kompletnego, najwyższej jakości dachu ceramicznego.



WCB, kwiecień 2021

Wienerberger Ceramika Budowlana Sp. z o.o.

Plac Konesera 8
03-736 Warszawa
T: +48 (22) 514 21 00
www.wienerberger.pl

Konsultacje techniczne:
T: +48 (22) 514 20 20
konsultacje.techniczne@wienerberger.com



Wienerberger