

# Original Zubehör

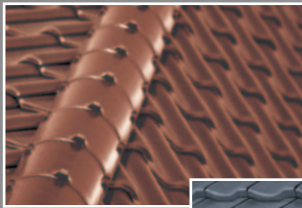

ÄSTHETISCH

SICHER

HOCHWERTIG

**Durchdacht bis ins Detail.**

# DIE NOTWENDIGKEIT: WARUM ORIGINALZUBEHÖR?

Originalzubehör auf dem Dach erfüllt neben ästhetischen Ansprüchen auch funktionale bzw. technische Aufgaben. Eine technisch saubere Hinterlüftung der Dachfläche muss gewährleistet sein, damit Feuchtigkeit unterhalb der Dacheindeckung über die Luft entweichen kann und somit die Unterkonstruktion geschont wird. Dies garantiert beispielsweise der Einsatz von Firstanschluss-Lüfterziegeln oder Flächenlüfterziegeln.

Auch für Durchdringungen der Dachfläche, z.B. für den Einbau von Antennen oder Solaranlagen, müssen technisch einwandfreie Zubehör-Lösungen verwendet werden. Denn jede Durchdringung der Dachfläche ist eine potenzielle Gefahr für das Eindringen von Feuchtigkeit. Mit Originalzubehör-Bauteilen kann dabei die Regeneintragsicherheit gewährleistet werden.

Zum anderen erfüllen Zubehörkomponenten natürlich auch einen ästhetischen Anspruch. Eine komplett vollkeramische Dacheindeckung wirkt wie aus einem Guss, sofern passendes keramisches Originalzubehör verwendet wurde.

**CREATON Originalzubehör – ästhetisch, sicher und hochwertig.**



## ATTRAKTIVE FORM- UND FARBVIELFALT FÜR GRENZENLOSES DACH-DESIGN

- FARB- UND FORMKOMPATIBILITÄT: IMMER DAS PASSENDE ZUBEHÖR ZUM FLÄCHENZIEGEL
- UV- UND FARBBESTÄNDIGKEIT AUF DAUER
- OPTISCH SICHTBAR HARMONISCHES DECKBILD
- KEINE VERWENDUNG VON ERSATZBAUSTOFFEN, DIE AUSBLEICHEN ODER SPRÖDE UND DAMIT UNSCHÖN WERDEN

# ÄSTHETISCH

## GEWÄHRLEISTET HÖCHSTE FUNKTIONALITÄT UND TECHNISCHE VORTEILE

- ÜBERLEGENE TECHNIK, QUALITATIV HOCHWERTIGE PRODUKTE DURCH MODERNSTE PRODUKTIONSVERFAHREN
- PASSGENAUE ABSTIMMUNG DES ZUBEHÖRS AUF DIE FLÄCHENWARE
- STAND DER TECHNIK: ERFÜLLT ALLE ANFORDERUNGEN AN NORMEN UND FACHREGELN
- SCHNELLE, EINFACHE UND SICHERE MONTAGE DER ZUBEHÖRTEILE

# SICHER

## NATÜRLICH TONANGEBENDE ROHSTOFFKOMPETENZ IN MARKENQUALITÄT

- VOLLKERAMISCHE BAUTEILE AUS TON, DEM ROHSTOFF DES VERTRAUENS
- NATÜRLICHE FEUCHTEREGULIERUNG DES BEDACHUNGSMATERIALS
- EINSATZ VON HOCHWERTIGEN MATERIALIEN
- NATÜRLICHER ROHSTOFF – ALS BEWÄHRTES BEDACHUNGSMATERIAL SEIT JAHRTAUSENDEN

# HOCHWERTIG

**ÄSTHETISCH  
SICHER  
HOCHWERTIG**

**Durchdacht bis ins Detail.**

**DAS RUNDUM-SORGLOS-  
SYSTEM VON CREATON**

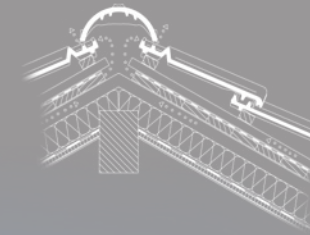

**VOLLKERAMISCHER  
DACHABSCHLUSS**

- Kompatibilität
- Einfache Montage
- Rohstoffkompetenz
- Fachgerechte Hinterlüftung
- UV-Beständigkeit
- Dauerhafte Sicherheit
- Anspruchsvolle Optik



**SCHNEEFANG- UND  
STEIGTRITTSYSTEME**

- Höchste Stabilität
- Dauerhafte Alterungsbeständigkeit
- Kompatibilität in Form und Farbe
- Schutz vor Eis und Schnee
- Einfache, schnelle und sichere Montage



**DACHDURCHDRINGUNG &  
UNTERDACH**

- Praktisches Verarbeitersset
- Systemgerechter Unterdachanschluss
- Höchste Regeneintragsicherheit
- Fachgerechte Durchdringung
- Normgerechte Dachentlüftung
- Farb- und UV-Beständigkeit
- Dauerhafte Sicherheit
- Einfache, schnelle und sichere Montage

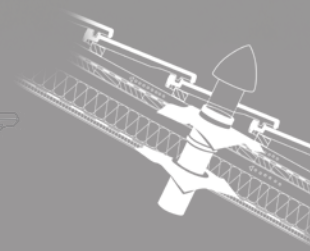



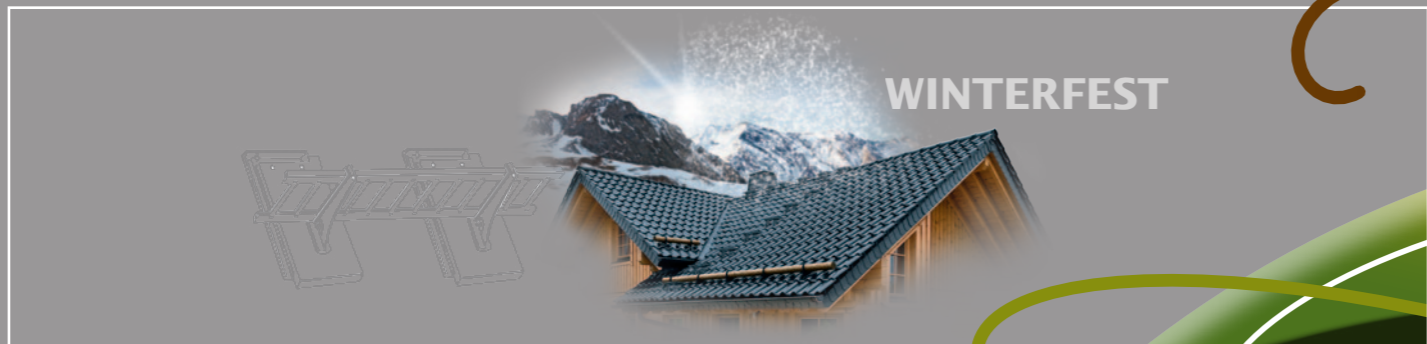

# SETZEN SIE AUF DEN ROHSTOFF DES VERTRAUENS



Als erster von Menschenhand geformter Baustoff blickt der Ziegel auf eine fast zehntausend-jährige Tradition zurück. Mit den vier Elementen Erde, Wasser, Luft und Feuer erfüllten sich die Menschen schon sehr früh das elementare Bedürfnis nach Schutz und Wohnen. Mit exzellenten bauphysikalischen und natürlichen Eigenschaften ist und bleibt Ton der beliebteste Baustoff des Vertrauens: Seine einzigartige Synthese schützt optimal gegen Feuchte und Frost, wobei er diffusionsfähig, feuerresistent, UV-beständig und überaus haltbar ist. Extras, die seit jeher dafür stehen, dass der Tondachziegel seinen Platz als bevorzugter Baustoff, gerade unter dem Gesichtspunkt der Nachhaltigkeit, bis heute behauptet und für CREATON deshalb gerade auch in der Zubehörproduktion so unverzichtbar ist.

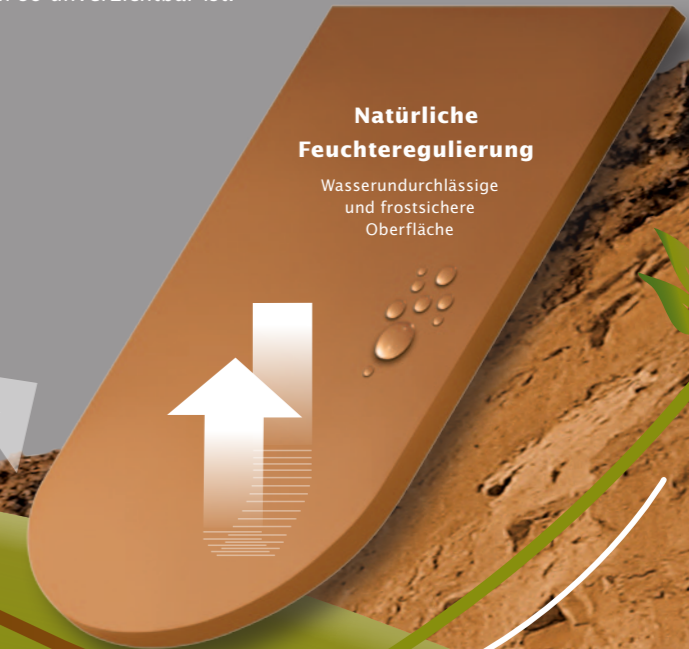



## LANGLEBIGKEIT DURCH HINTERLÜFTUNG

Ihr Dach soll nicht nur schön, sondern auch technisch perfekt sein. Daher setzen Sie mit dem Einsatz der CREATON Originalbauteile immer auf den natürlichen Rohstoff des Vertrauens mit seinen exzellenten Eigenschaften: optimaler Schutz gegen Feuchte und Frost bei zeitgleicher Diffusionsfähigkeit, UV-Beständigkeit und bestmöglicher Alterungsbeständigkeit.

Die vollkeramische Firstlösung beispielsweise bietet hierbei die technisch und optisch perfekte Lösung. Bestehend aus Firstziegel, Firstanschluss-Lüfterziegel, Firstendscheibe und dem patentierten „FIRSTFIX“-System sorgt diese Komplettlösung für viele Vorteile.

# VOLLKERAMISCHER DACHABSCHLUSS

## DURCHATMEN



Natürlich schön und dauerhaft sicher.

ÄSTHETISCH

SICHER

HOCHWERTIG

## VOLLKERAMISCHER FIRSTABSCHLUSS MIT FIRSTANSCHLUSS-LÜFTERZIEGELN.

Optisch perfekt und auf lange Sicht sicher, so zeigt sich der ideale Dachabschluss. Denn ein Dach, das atmet, lebt dauerhaft länger und ist somit jahrzehntelang schön.

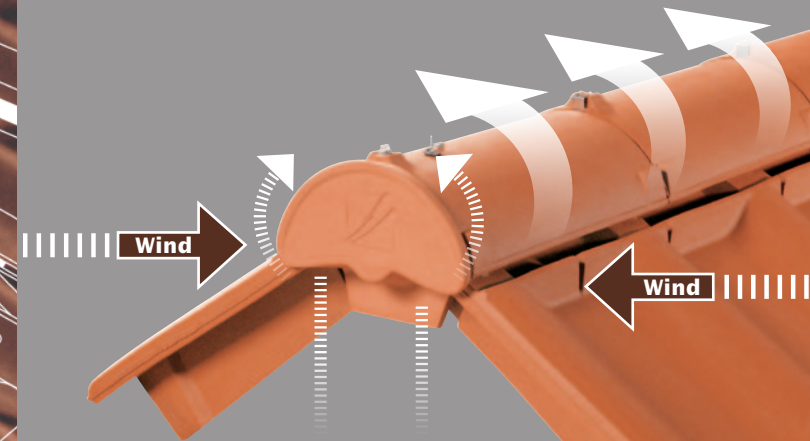

Spoiler und Verfalzung ermöglichen eine optimale Entlüftung. Selbst bei sehr flacher Dachneigung bietet der Spoiler optimalen Schutz gegen Regeneintrag.

## ENDE GUT – ALLES GUT.

SYSTEM-LÖSUNG		<b>FIRSTANSCHLUSS-LÜFTERZIEGEL</b>
		<b>FIRSTANFANG-UND -ENDSCHEIBE</b>
		<b>FIRSTZIEGEL</b>

NICHT IDEAL	<b>Kunststoff</b>	<b>Mörtel</b>
<ul style="list-style-type: none"> <li>Keine Farbbeständigkeit</li> <li>Erhöhte Wartungsarbeiten erforderlich</li> <li>Keine uneingeschränkte Regeneintragsicherheit</li> <li>Keine ästhetisch ansprechende Lösung</li> </ul>		



Optisch perfekter Abschluss am First	Dauerhaft fachgerechte Hinterlüftung	Wartungsarmes System
Form- und Farbkompatibilität	Bestmöglicher Feuchteschutz des Unterdaches	Dauerhafte Sicherheit
Höchste ästhetische Ansprüche durch perfekt aufeinander abgestimmte Systemziegel	Technisch perfekte Lösung, dadurch optimale Regeneintragsicherheit	Patentiertes, sicheres Befestigungssystem
Dauerhaft farbstabil und UV-beständig	Schutz gegen Windangriff	

Perfekt von A bis Z.

<b>ÄSTHETISCH</b>	<b>SICHER</b>	<b>HOCHWERTIG</b>
-------------------	---------------	-------------------



## VOLLKERAMISCHE ABSCHLÜSSE AM ORTGANG UND AM WALM.



**DOPPELWULSTZIEGEL**

Passgenauigkeit und Kompatibilität mit den Flächenziegeln

Sichere Ableitung des Niederschlagswassers am Dachabschluss

Dauerhafte UV-Beständigkeit und Alterungsbeständigkeit



**ORTGANGZIEGEL**

Bietet eine gleichmäßige Dachflächenansicht

Sicherer Schutz der seitlichen Dachunterkonstruktion

Optimale Verbindung zwischen Flächenziegeln und Ortgängen

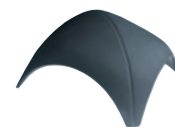

**WALMKAPPE**

Dient der Vermeidung von sichtbaren Verfälschungen

Sorgt für ein homogenes Dachbild



**PULTZIEGEL**

NICHT IDEAL

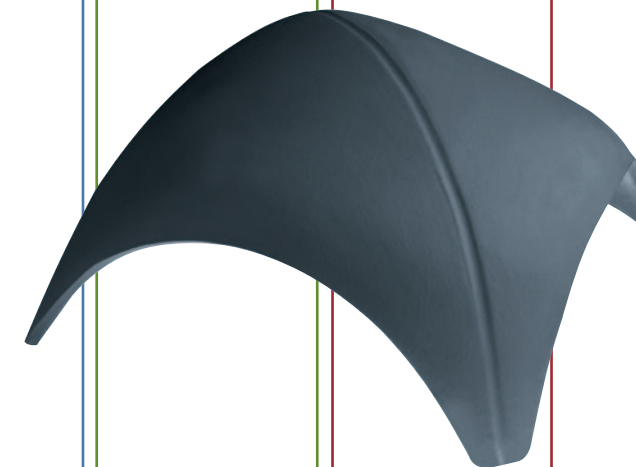
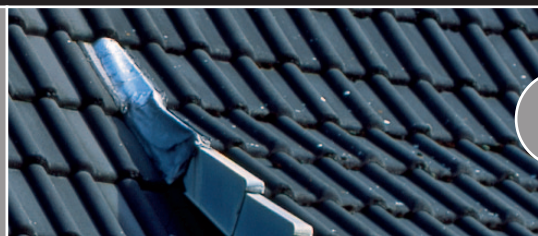

So wird das Dach schön und sicher zugleich.

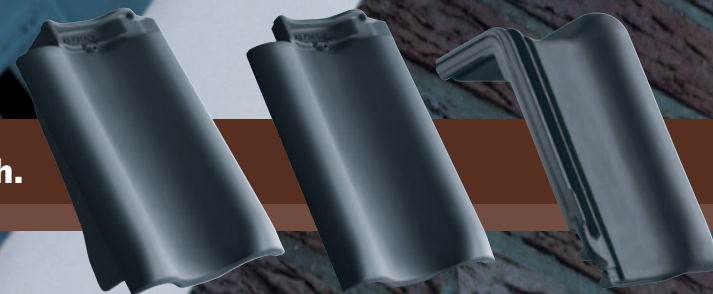

ÄSTHETISCH

SICHER

HOCHWERTIG





**Vollkeramischer Dachabschluss**

ÄSTHETISCH

SICHER

HOCHWERTIG



**DURCH UND DURCH PERFEKT:  
AUSSEN ÄSTHETISCH, INNEN SICHER  
UND RUNDUM HOCHWERTIG.**

Jede Dachdurchdringung kann auch eine Anfälligkeit für das Eindringen von Feuchte und Wasser in die Unterkonstruktion mit sich bringen. Daher sollten Sie gerade bei diesen Anwendungsbereichen auf das Rundum-Sorglos-System von CREATON setzen. Dank der einfachen Montage und der ausgeklügelten Systembauteile sind Sie damit immer auf der sicheren Seite, wenn es um fachgerechte Dachdurchdringung geht – für eine einfache, schnelle und fachgerechte Montage.

Dank der fortschrittlichen Systembauteile profitieren Sie dauerhaft von der perfekten Kombination, dass Ihr Dach außen ästhetisch anmutet und innen sicher an das Unterdach angeschlossen ist. So gewährleistet das Systemset eine dauerhaft hochwertige Dachdurchdringung bei höchster Regeneintragsicherheit.

# DACHDURCHDRINGUNG

# DICHTHALTEN

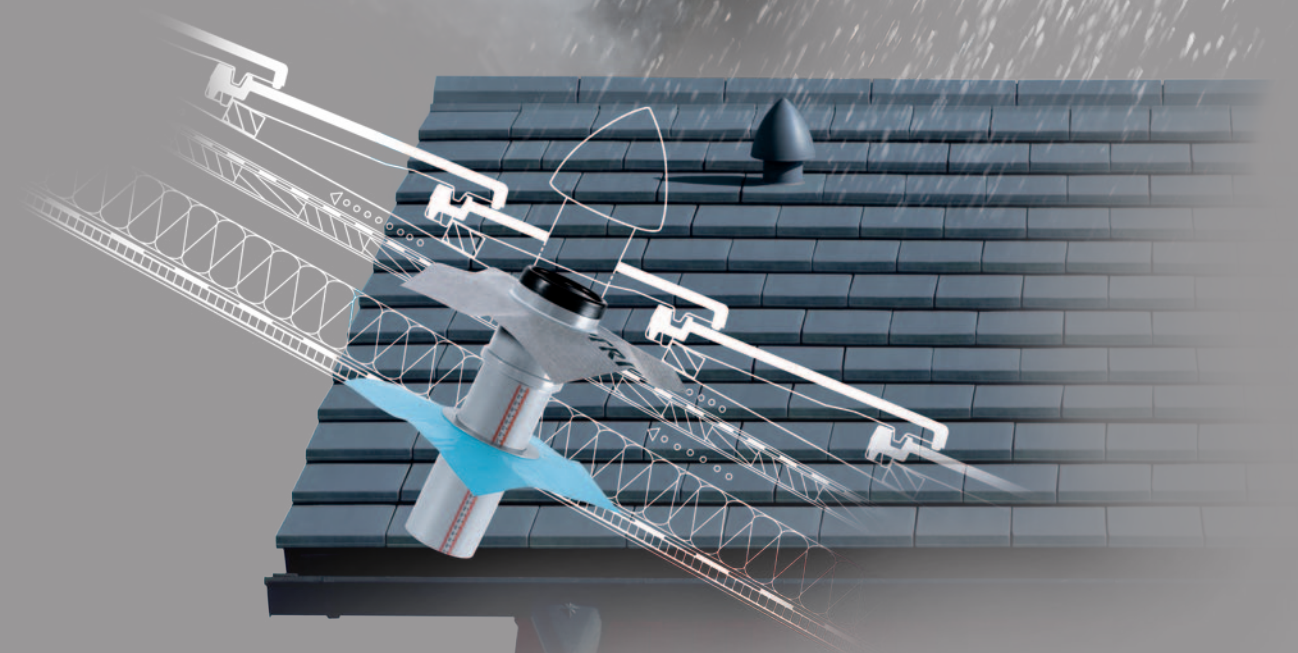

Natürlich belüftet und dauerhaft dicht.

ÄSTHETISCH  
SICHER  
HOCHWERTIG

# „SIGNUM®“- TONDUNSTROHR



## DIE PERFEKTE LÖSUNG ZUR FACHGERECHTEN DACHENTLÜFTUNG.

Optisch ansprechend, vollkeramisch und mit unzähligen Gestaltungsvarianten für creative Dachgestaltung. Praktisch ist jede gewünschte Ziegelform und -farbe als einbaufertige Entlüftungseinheit erhältlich. Durchgangziegel und Dunstrohr sind optimal miteinander verbunden. Das passt und sitzt auf der Stelle ohne langwieriges Ausrichten und Nachdichten.

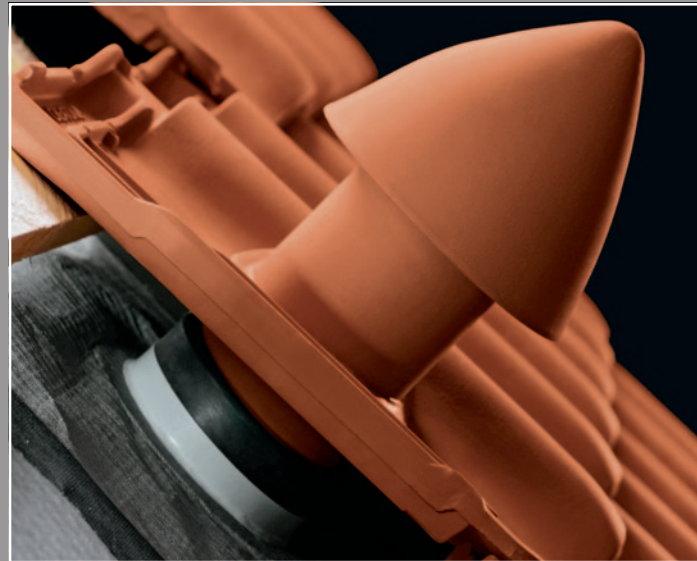

Perfektion mit System.

## FUNKTIONALES SYSTEMSET FÜR GRÖSSTMÖGLICHE SICHERHEIT.

**SET-LÖSUNG**

- „SIGNUM®“ DUNSTROHR-ELEMENT KERAMISCH
- „SIGNUM®“ UNTERDACH-ADAPTER
- FLEXIBLER SCHLAUCHANSCHLUSS



<p>Perfekte optische Integration ins Dach</p> <p>Unendliche Gestaltungsmöglichkeiten durch individuelle Haubenformen</p> <p>Dauerhaft farbstabil und farbbeständig</p>	<p>Erfüllt die Anforderungen des Regelwerkes des ZVDH und der EnEV</p> <p>Optimaler und sicherer Anschluss an das Unterdach</p> <p>Höchste Regen- eintragsicherheit</p>	<p>Alterungsbeständiges System</p> <p>Hohe Flexibilität durch verschiedene Größen mit passenden Systemzubehörteilen</p> <p>Als Systemset für sichere Montage erhältlich</p>
------------------------------------------------------------------------------------------------------------------------------------------------------------------------	-------------------------------------------------------------------------------------------------------------------------------------------------------------------------	-----------------------------------------------------------------------------------------------------------------------------------------------------------------------------

<b>ÄSTHETISCH</b>	<b>SICHER</b>	<b>HOCHWERTIG</b>
-------------------	---------------	-------------------



**DIE OPTIMALE LÖSUNG BEI DACH-DURCHDRINGUNGEN ALLER ART.**



**THERMEN-ABGASROHR-DURCHFÜHRUNG MIT UNTERDACHMANSCHETTE**



**ANTENNEN-DURCHGANG-ZIEGEL MIT UNTERDACHMANSCHETTE**



**SOLAR-DURCHGANG-ZIEGEL MIT UNTERDACHMANSCHETTE**



NICHT IDEAL

Perfekte optische Integration ins Dach

Ansprechend und schön, in feinkeramischer Qualität

Gleiche Systemeigenschaften der Durchgangziegel wie die normalen Ziegel mit gleicher Regeneintragsicherheit

Sicherer Anschluss der unterschiedlichen Durchdringungen ans Unterdach entsprechend den Anforderungen des Regelwerks des ZVDH

Hierdurch Sicherheit bei der Planung und Ausführung

Keramik ist alterungsbeständig und dauerhaft UV-stabil

Sitzt optimal ohne kompliziertes Nachdichten

Erhältlich für Durchdringungen von Solarleitungen, Antennenmasten und Gasthermenabgasrohren (110 und 125 mm)

ÄSTHETISCH

SICHER

HOCHWERTIG





## MIT SICHERHEIT DER PERFEKTE ANSCHLUSS AN DIE ZWEITE DACHHAUT.

CREATON Unterdachbahnen gewähren Ihnen selbst bei flachen Dachneigungen hohe Sicherheit ohne aufwendige Unterdachaufbauten. Damit zahlt sich überlegene Technik bei den CREATON Tondachziegelmodellen und hochwertigen CREATON Unterdachbahnen sowohl bei der Bauwerkserstellung wie auch in der langjährigen Nutzung in puncto Kosten, Funktionalität und Langlebigkeit aus.

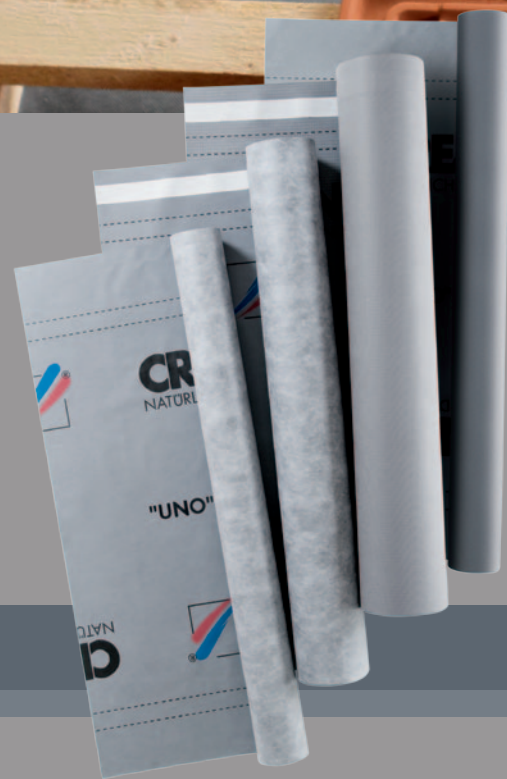

**"UNO"**  
**„UNO“  
BIS 14°  
DACHNEIGUNG**

- Die klassische Unterspann- und Unterdeckbahn.**
- Für hinterlüftete und diffusionsoffene Dachaufbauten.
  - Als Unterspannung oder überlappte Unterdeckung.

**"DUO"**  
**„DUO“  
BIS 12°  
DACHNEIGUNG**

- Die wirtschaftliche Unterdeckbahn mit Selbstklebestreifen für hohe Ansprüche.**
- Für hinterlüftete und diffusionsoffene Dachaufbauten.
  - Konstruktionen mit der Anforderung der Winddichtigkeit.

**"TRIO"**  
**„TRIO“  
BIS 10°  
DACHNEIGUNG**

- Die Unterdachbahn für hohe Anforderungen.**
- Für diffusionsoffene und hinterlüftete Dachaufbauten mit sehr flachen Dachneigungen.
  - Bei hohen bzw. überdurchschnittlichen Anforderungen, welche sich aus der geographischen Lage, Form des Bauwerks o.Ä. ergeben können.
  - In Kombination mit dem CREATON Zubehör als regensicheres Unterdach geeignet.

**"QUATTRO"**  
**„QUATTRO“  
BIS 7°  
DACHNEIGUNG**

- Die Unterdachbahn für höchste Anforderungen.**
- Für diffusionsoffene Dachaufbauten mit sehr flachen Dachneigungen.
  - In Kombination mit dem CREATON Zubehör als wasserdichtes Unterdach geeignet.

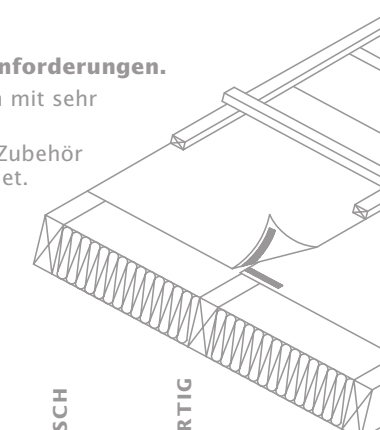

**Ein Zusammenspiel mit Kostenvorteil und Systemsicherheit.**

ÄSTHETISCH  
SICHER  
HOCHWERTIG

Genauere Angaben zur Verlegung und den Eigenschaften der Produkte entnehmen Sie bitte den Unterdachbahn-Datenblättern. Zusätzlich sind länderspezifische Vorgaben zu beachten. Diese erhalten Sie gerne über Ihren zuständigen Fachberater.





## Dachdurchdringungen



ÄSTHETISCH

SICHER

HOCHWERTIG



## UNAUFFÄLLIG UND HÖCHST WIRKUNGSVOLL.

Für die Begehung des Daches wurden spezielle CREATON Steigtrittsysteme entwickelt, die sich durch sichere, rutschfeste Standflächen auszeichnen und sich optisch ideal dem Dach anpassen. Die stabilen Aluminium-Grundelemente bieten sämtliche Möglichkeiten für eine sichere Dachbegehung bei Wartungsarbeiten.

Insbesondere in schneereichen Regionen wird das Aluminium-Sortiment um ein vielseitiges Schneefangsystem erweitert. Ob Schneefanggitter, Rundholzhalter oder auch massive Gebirgsschneefangstützen, für die einfache und sichere Montage der flexiblen Bauteile wurden für die jeweiligen Ziegelmodelle entsprechend passende Grundelemente entwickelt, die sich perfekt in die Dachfläche integrieren. Damit ist Ihr Dach sicher, ästhetisch und hochwertig für lange Dauer.

# SCHNEEFANG- UND STEIGTRITTSYSTEME

## WINTERFEST

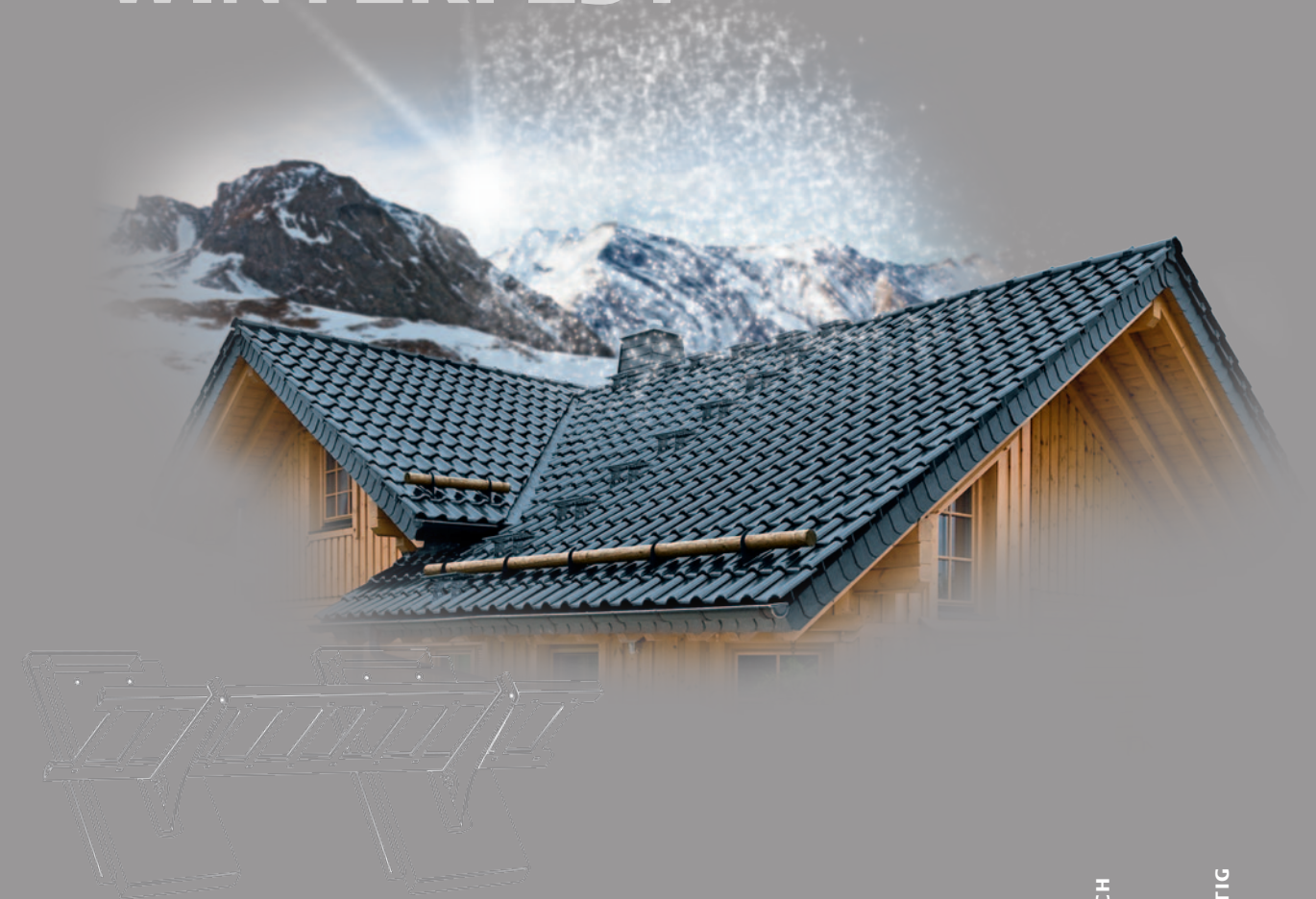

Natürlich sicher und belastbar.

ÄSTHETISCH

SICHER  
HOCHWERTIG





**DAUERHAFT SICHER UND FLEXIBEL IN DER ANWENDUNG.**

**Zur sicheren Dachbegehung:**



**STEIGTRITTSYSTEME**

**Schutz vor Eis- und Schneelasten:**

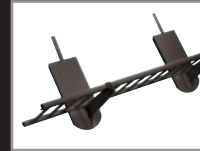

**SCHNEEFANGSYSTEME**

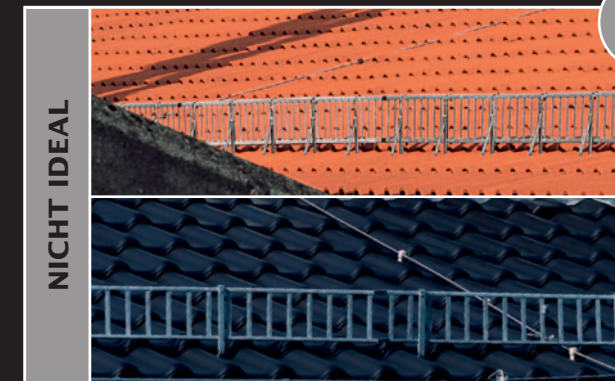

**NICHT IDEAL**

**EIN GRUNDELEMENT FÜR ALLE ANFORDERUNGEN**

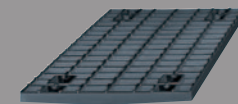
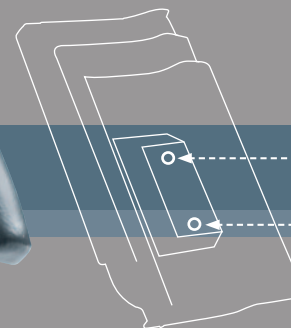

**Laufrost**

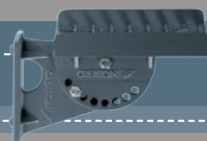

**Einzeltritt**

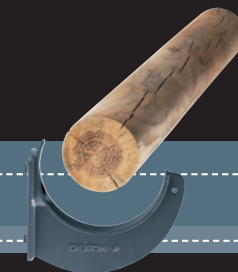

**Rundholzhalter**

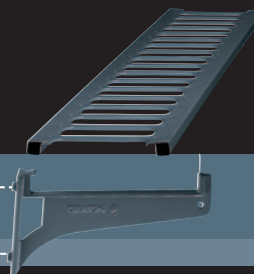

**Schneefanggitterstütze**

Grundelemente in Form und Farbe passend zum Dachziegel

Aufsetzbare Systemteile werden farblich passend geliefert

Optimale Druckverteilung der Kräfte

Regeneintragsicher, da gleiche Verfalzung wie Flächenziegel

Getestet entsprechend den jeweiligen europäischen Prüfnormen

Stabiler Stand und höchste Haltbarkeit auch bei hohen Belastungen

Langlebig, stabil und wartungsarm

Witterungs- und alterungsbeständig

**ÄSTHETISCH**

**SICHER**

**HOCHWERTIG**



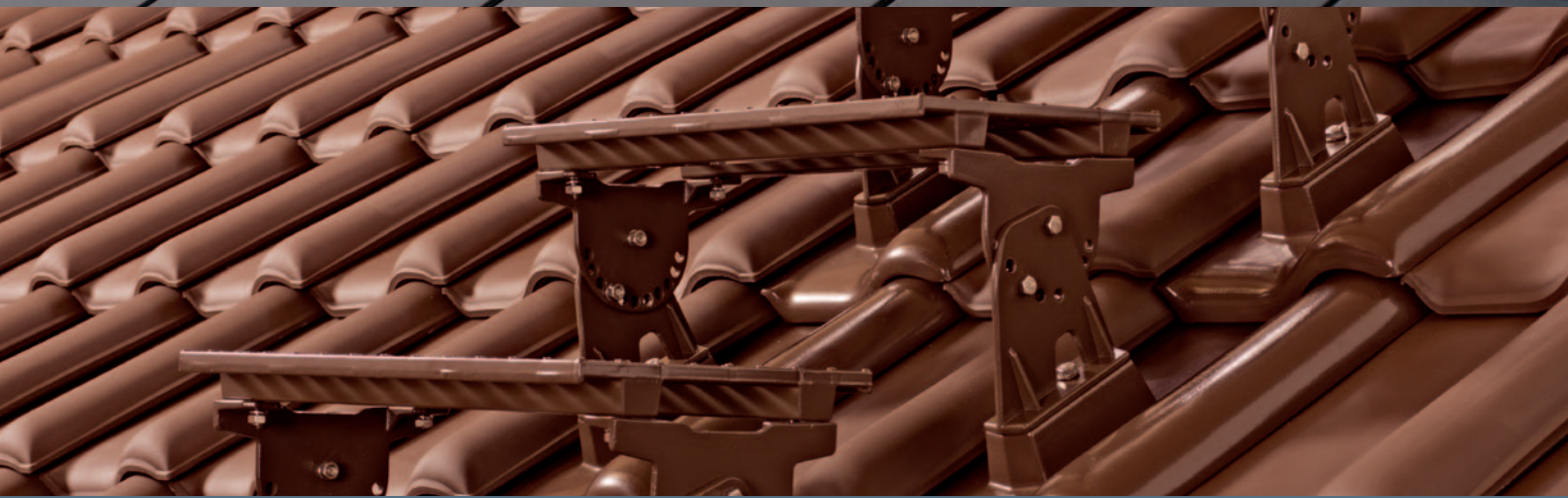
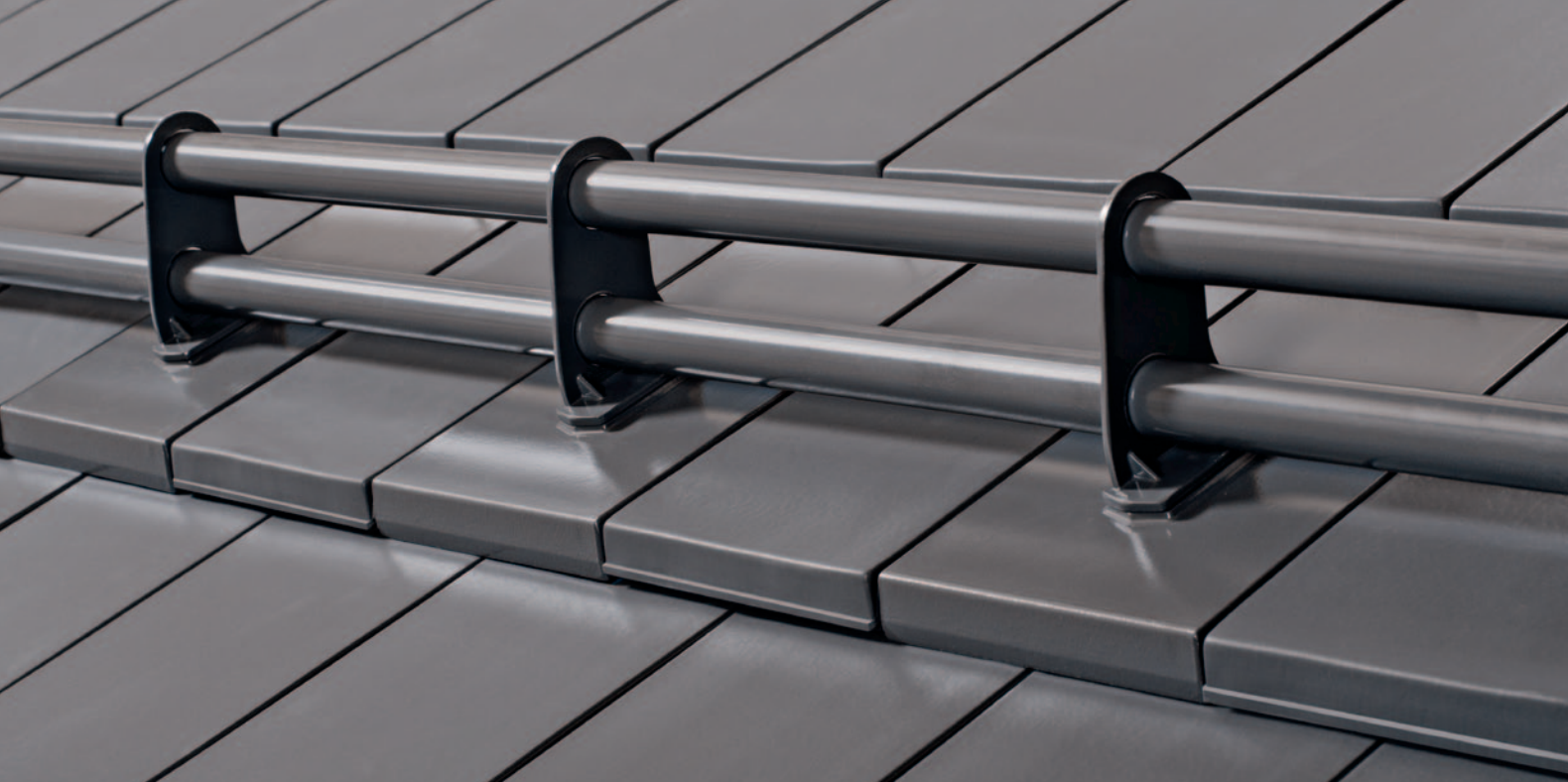

Schneefang- und Steigtrittsysteme

ÄSTHETISCH

HOCHWERTIG

SICHER



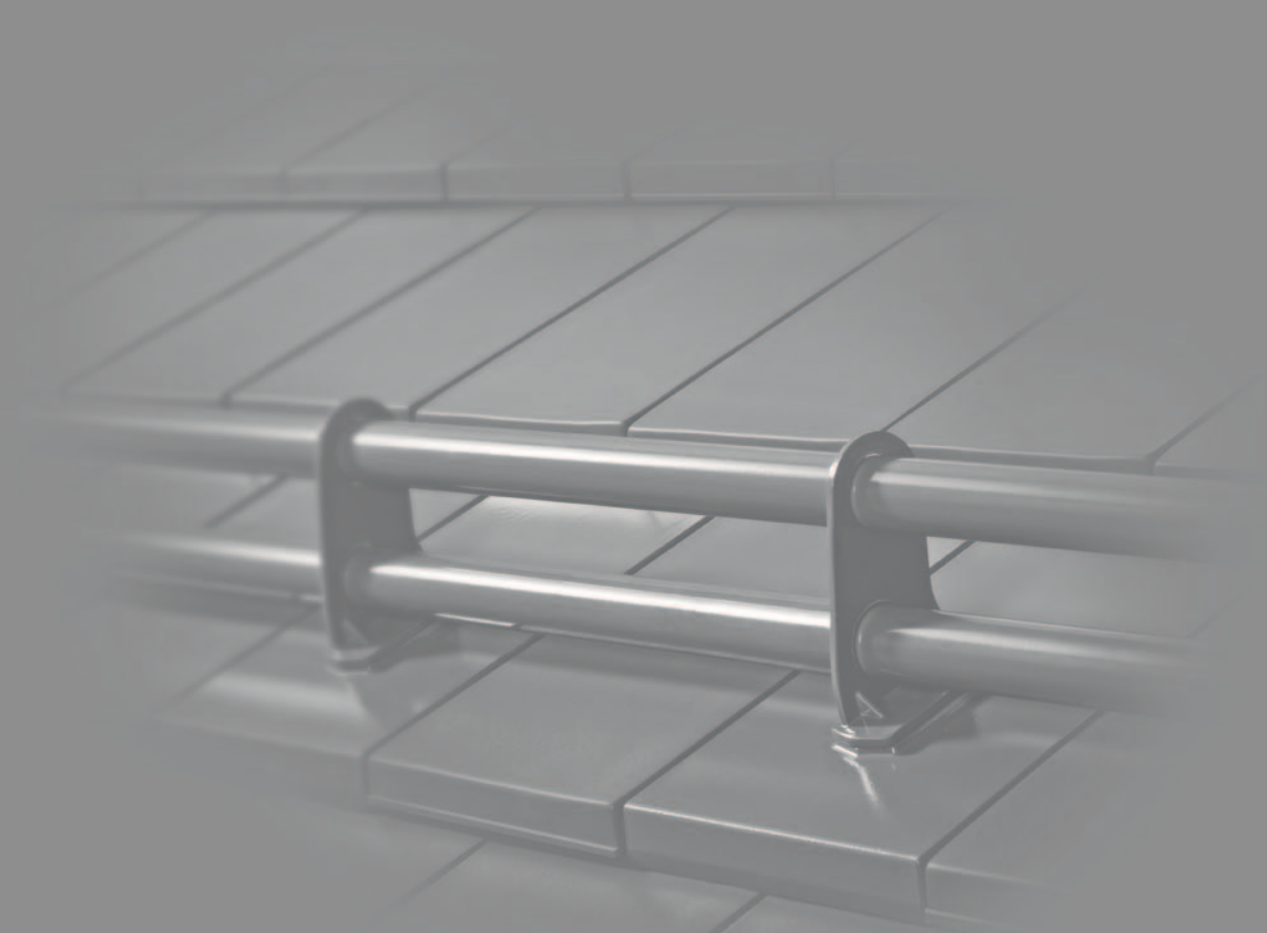



**CREATON AG**

Dillinger Straße 60  
D-86637 Wertingen  
Telefon: +49 (0) 8272 86 0  
Telefax: +49 (0) 8272 86 500  
info@creaton.de  
www.creaton.de



**Durchdacht bis ins Detail.**